

Další instrukce

Časový spínač automatického příjmu

Tato funkce Vám umožňuje automaticky nastavit přístroj do režimu automatického příjmu (TAD/FAX nebo FAX) na požadovanou dobu. Například můžete chtít používat přístroj jako telefon během pracovních dnů a přepnout do režimu TAD/FAX nebo FAX na večery. Režim TAD/FAX nebo FAX je automaticky zapnut a vypnut v předem naprogramované době. Pro aktivaci této funkce použijte při programování funkci #34.

1

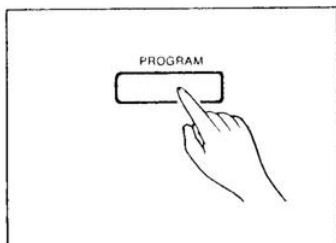

Stiskněte tlačítko PROGRAM.

Indikátor PROGRAM svítí a displej ukazuje "P-_".

2

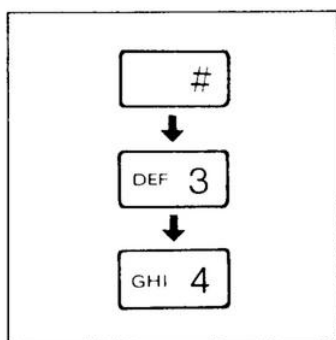

Stiskněte "#" a pak stiskněte "34" pro nastavení časovače automatického příjmu.

Displej ukazuje "P-F34 2"

Výběry nastavení jsou:

- 1: zapíná časovač automatického příjmu
- 2: vypíná časovač automatického příjmu

3

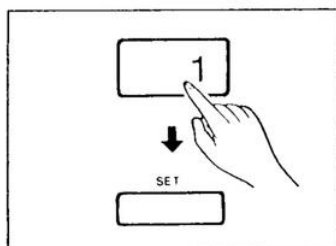

Pro zapnutí časovače stiskněte "1" a pak stiskněte tlačítko SET.

Displej ukáže "AM P-F34 12-00".

4

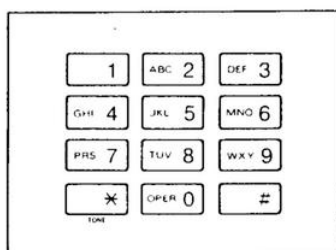

Vložte dobu zapnutí časovače jako čtyřciferný údaj.

Například je-li doba zapnutí časovače 5:00PM, stiskněte "0 5 0 0" a pak stiskněte "*" pro výběr PM. "PM" nebo "AM" se objevuje střídavě s každým stisknutím "*".

Pro opravu chyby stiskněte tlačítko STOP/CLEAR a opravte vstup.

5

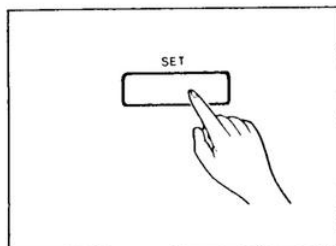

Stiskněte tlačítko SET.

Displej ukáže "P-F34 1"

Výběry nastavení jsou:

- 1: režim TAD/FAX
- 2: režim FAX

6

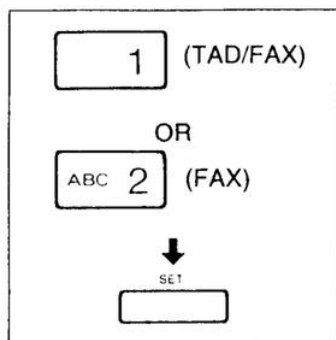

Stiskněte "1" nebo "2" pro výběr požadovaného režimu příjmu a pak stiskněte tlačítko SET.

Displej ukazuje "AM P-F34 12-00".

7

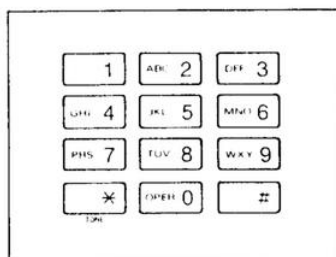

Vložte dobu vypnutí časovače jako čtyřciferný údaj.

Například je-li doba vypnutí časovače 9:00AM, stiskněte "0 9 0 0" a pak stiskněte "*" pro výběr AM. "PM" nebo "AM" se objevuje střídavě s každým stisknutím "*".

8

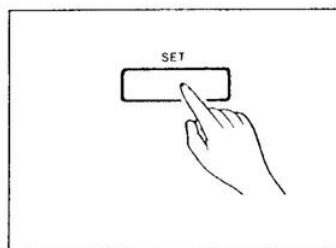

Stiskněte tlačítko SET.

Displej ukáže "P-F34 1"

Výběry nastavení jsou:

1: režim TAD/FAX

2: režim FAX

3: režim TEL

9

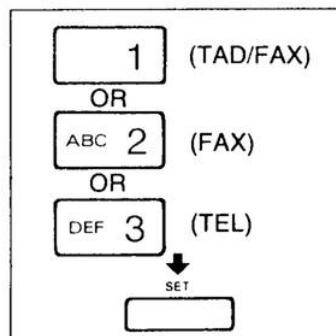

Stiskněte 1, 2 nebo 3 pro nastavení požadovaného režimu příjmu poté, co je časovač automatického příjmu vypnut. Pak stiskněte tlačítko SET.

Displej ukazuje "P-_".

10

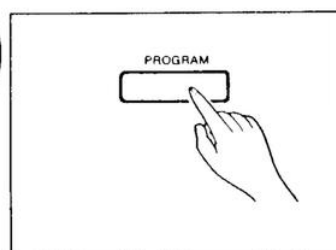

Stiskněte tlačítko PROGRAM pro ukončení operace.

Indikátor PROGRAM zhasne.

Výzva k vyslání dokumentu

Výzva k vyslání dokumentu znamená, že voláte jiný fax (nazýváme jej "vyzývaný přístroj") aby Vám poslal dokument. Funkce výzvy Vám také umožňuje umístit dokumenty do přístroje, který bude spuštěn až na požadavek volajícího faxu. Přijímající přístroj se vystavuje nebezpečí všem telefonním poplatkům za hovory na velkou vzdálenost, protože vyzývající jednotka inicializuje spojení.

Nastavení hesla pro výzvu.

Aby se předešlo případům, kdy by specifický dokument např. tajné povahy byl získán z neoprávněného přístroje, můžete naprogramovat do Vašeho přístroje jednoznačný kód (heslo). Když se heslo ve vyzývajícím a vyzývaném přístroji neshodují, přenos se neuskuteční.

Výzva používající heslo je účinná pouze mezi faxy kompatibilními s přístroji Panasonic (např. KX-F50, KX-F90, KX-F110, KX-F220 a KX-F230).

1

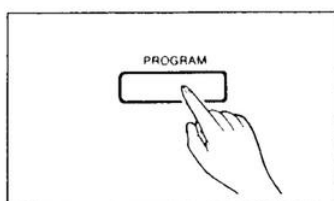

Stiskněte tlačítko PROGRAM.

Indikátor PROGRAM svítí a displej ukazuje "P-_".

2

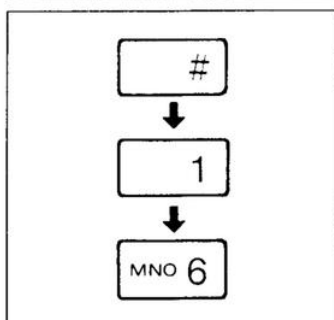

Stiskněte "#" a pak stiskněte "16" pro nastavení hesla výzvy.

Displej ukáže "P-F16 0000".

3

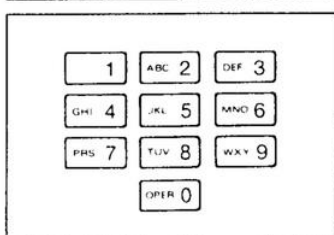

Pomocí klávesnice vložte čtyřciferné heslo výzvy.

Heslo si můžete vybrat mezi čísly od "0001" do "9999".

Pro opravu chyby stiskněte tlačítko STOP/CLEAR a opravte vstup.

4

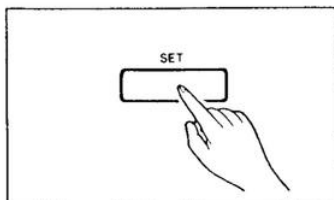

Stiskněte tlačítko SET pro uložení naprogramovaných hodnot do paměti.

Displej ukáže "P-_".

5

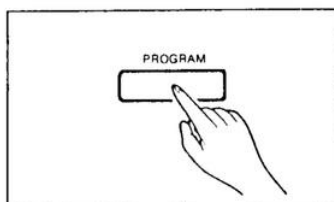

Stiskněte tlačítko PROGRAM pro ukončení nastavování.

Indikátor PROGRAM zhasne.

Poznámka:

- Jestliže je heslo výzvy nastaveno na "0000", přístroj neprověřuje heslo vyslané druhým faxem.

Příprava na výzvu z druhého přístroje

Aby bylo možno vyzvat váš přístroj k přenosu z jiného faxu, musíte umístit dokumenty do podavače na Vašem přístroji.

1

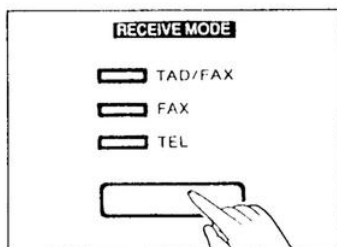

Nastavte režim příjmu na TAD/FAX nebo FAX.

2

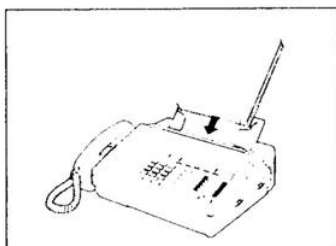

Vložte dokumenty LÍCEM DOLŮ.

3

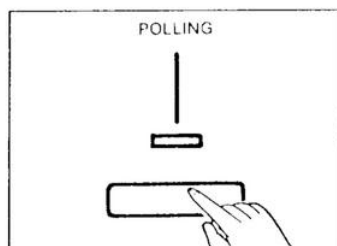

Stiskněte tlačítko POLLING.
Indikátor POLLING po bliknutí svítí.
Přístroj je připraven na výzvu.
Když jiný fax vyzve Váš přístroj k přenosu,
přenos se provede automaticky.

Poznámka:

- Jestliže chcete zrušit připravenost k výzvě před přenosem, stiskněte tlačítko POLLING a pak vyjměte dokumenty z přístroje. Indikátor POLLING zhasne.

Výzva druhému přístroji

Následující procedura Vám umožňuje vyzvat jiný fax.
Přesvědčete se, že v přístroji není založen žádný dokument.

1

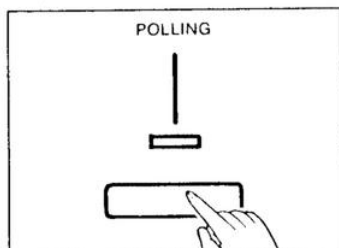

Stiskněte tlačítko POLLING.

Indikátor POLLING bliká.

2

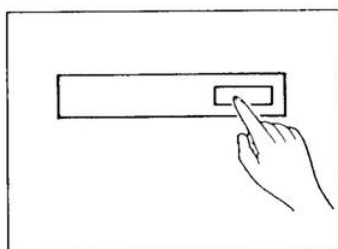

Když indikátor POLLING bliká, vložte telefonní číslo faxu, který chcete vyzvat k přenosu.

S použitím přímé volby:

Stiskněte tlačítko pro přímou volbu požadované stanice.

Přístroj vytočí číslo a přijme dokumenty.

Když přenos skončí, indikátor POLLING zhasne.

NEBO

S použitím rychlé volby:

Stiskněte tlačítko AUTO a pak zvolte pomocí klávesnice požadované číslo stanice (od 00 do 49).

Přístroj vytočí číslo a přijme dokumenty.

Když přenos skončí, indikátor POLLING zhasne.

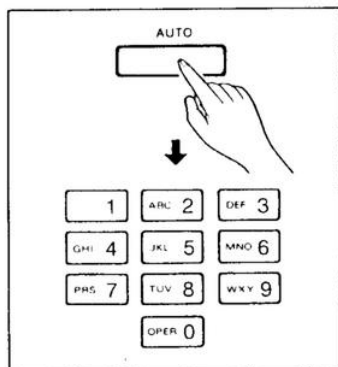

NEBO

S použitím manuální volby:

Zvolte požadované telefonní číslo a pak stiskněte tlačítko START/COPY.

Přístroj začne přijímat dokumenty.

Když přenos skončí, indikátor POLLING zhasne.

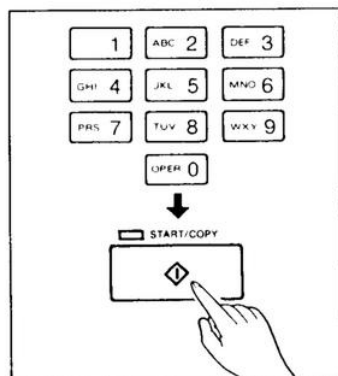

Poznámka:

- Když je vyzývaná stanice obsazena nebo neodpovídá, přístroj ji automaticky zavolá znovu. Počet opakování u typů KX-F90 a KX-F90B je až 6 krát. Počet opakování u typu KX-F96 je až 3 krát.
- Jestliže chcete zrušit výzvu před započítáním příjmu, stiskněte opět tlačítko POLLING nebo stiskněte tlačítko STOP/CLEAR. Indikátor POLLING zhasne.

Komunikace v síti

Funkce síťové komunikace se síťovým kódem (heslem) může vyloučit přenos dokumentů od neoprávněných účastníků a pomoci při přijímání dokumentů pouze od oprávněných stanic.

Tato funkce účinně brání přijímání "faxů k vyhození", protože pouze ty přístroje, které mají nastavený stejný síťový kód mohou přenášet dokumenty na Váš přístroj.

Když je použita funkce síťové komunikace, musí být na přístrojích na obou stranách linky naprogramován identický čtyřciferný síťový kód. Přístroj kód prověřuje před započítím přenosu nebo přijímání dokumentu.

Přístroj poskytuje dva možné režimy prověřování síťového kódu. Je to režim kontroly síťového kódu TX (při odesílání) a režim kontroly síťového kódu RX (při přijetí).

Kontrola síťového kódu TX:

Tuto funkci lze použít, když si přejete odeslat dokument pouze oprávněnému účastníku. Jestliže se síťový kód odeslaný z druhého přístroje kompatibilního ze zařízením Panasonic neshoduje s kódem naprogramovaným ve vašem přístroji, přenos se neuskuteční. (Viz nastavení síťového kódu TX na straně 3-8.)

Kontrola síťového kódu RX:

Tuto funkci lze použít, když si přejete přijmout dokument pouze od oprávněného účastníka. Jestliže se síťový kód odeslaný z druhého přístroje kompatibilního ze zařízením Panasonic neshoduje s kódem naprogramovaným ve vašem přístroji, přenos se neuskuteční. (Viz nastavení síťového kódu RX na straně 3-9.)

Tato funkce je účinná pouze mezi přístroji kompatibilními se zařízeními Panasonic, které mají stejný síťový kód.

Poznámka:

- Heslo pro funkci výzvy nemá vztah k této komunikaci v síti. Tyto funkce jsou na sobě nezávislé.

Programování síťového kódu

Aby byla tato vlastnost aktivována, musí být naprogramován totožný síťový kód jak na Vašem přístroji, tak na přístroji druhém, se zařízeními Panasonic kompatibilním. Postupujte podle následujících kroků.

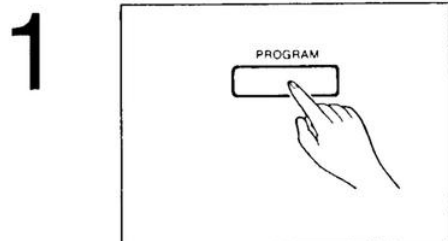

Stiskněte tlačítko PROGRAM.

Indikátor PROGRAM svítí a displej ukazuje "P-_".

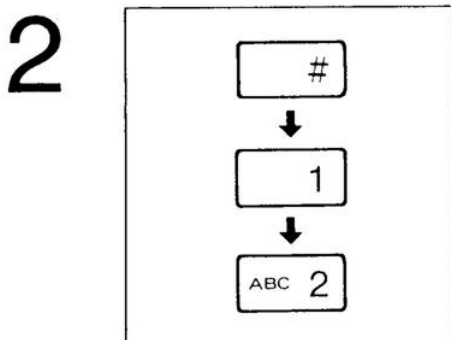

Stiskněte "#" a pak stiskněte "12" pro nastavení síťového kódu.

Displej ukáže "P-F12 0000".

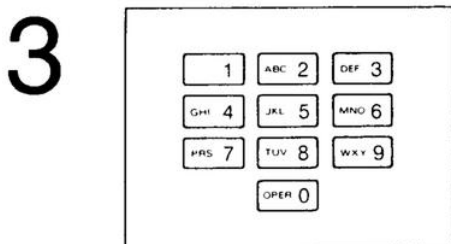

Pomocí klávesnice vložte požadovaný síťový kód jako čtyřciferný údaj.

Jako kód si můžete vybrat číslo od "0001" do "9999". Pro opravu chyby stiskněte tlačítko STOP/CLEAR a opravte vstup.

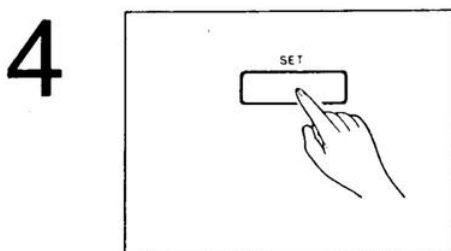

Stiskněte tlačítko SET pro uložení naprogramovaných hodnot do paměti.

Displej ukáže "P-_".

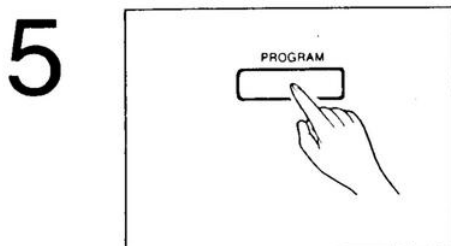

Stiskněte tlačítko PROGRAM pro ukončení nastavování.

Indikátor PROGRAM zhasne.

Poznámka:

- Implicitně je síťový kód nastaven na "0000".

Aktivace kontroly kódu TX

1

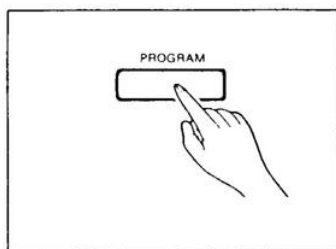

Stiskněte tlačítko PROGRAM.

Indikátor PROGRAM svítí a displej ukazuje "P-_".

2

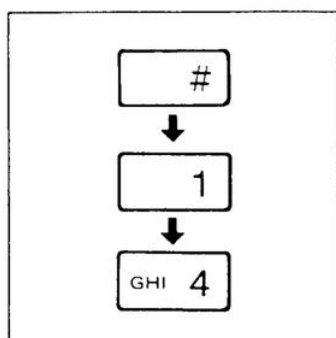

Stiskněte "#" a pak stiskněte "14" pro aktivaci kontroly kódu TX.

Displej ukáže "P-F14 2".

Volby nastavení jsou:

1: zapnuto (aktivace funkce)
2: vypnuto (deaktivace funkce)

3

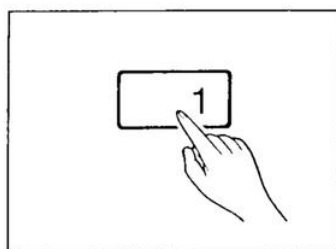

Pro aktivaci funkce stiskněte "1".

Displej ukáže "P-F14 1"

4

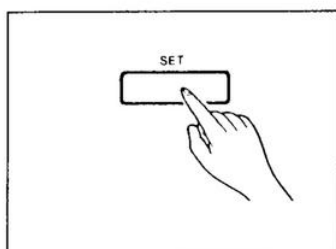

Stiskněte tlačítko SET pro uložení naprogramovaných hodnot do paměti.

Displej ukáže "P-_".

5

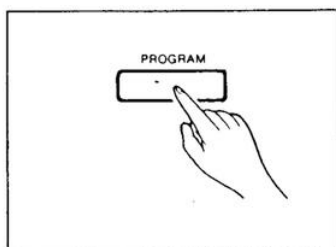

Stiskněte tlačítko PROGRAM pro ukončení nastavování.

Indikátor PROGRAM zhasne.

Poznámka:

- Jestliže je síťový kód nastaven na "0000", přístroj kód neprověřuje.

Aktivace kontroly kódu RX

1

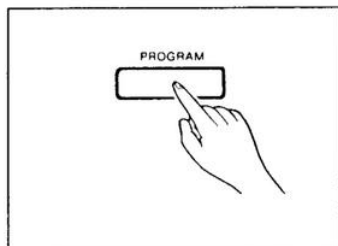

Stiskněte tlačítko PROGRAM.

Indikátor PROGRAM svítí a displej ukazuje "P-_".

2

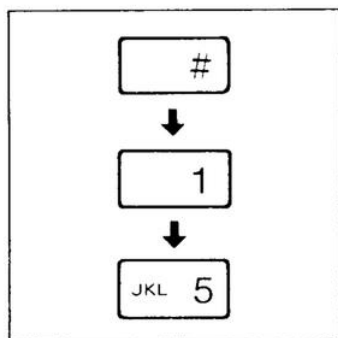

Stiskněte "#" a pak stiskněte "15" pro aktivaci kontroly kódu RX.

Displej ukáže "P-F15 2".

Volby nastavení jsou:

1: zapnuto (aktivace funkce)

2: vypnuto (deaktivace funkce)

3

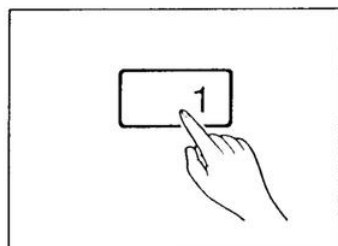

Pro aktivaci funkce stiskněte "1".

Displej ukáže "P-F15 1"

4

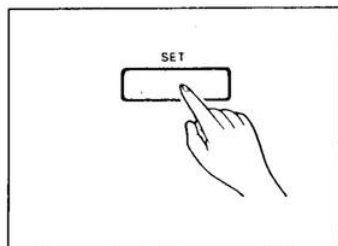

Stiskněte tlačítko SET pro uložení naprogramovaných hodnot do paměti.

Displej ukáže "P-_".

5

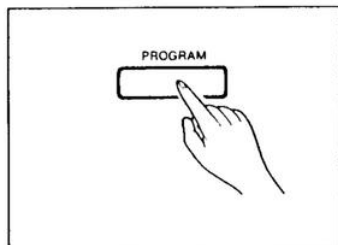

Stiskněte tlačítko PROGRAM pro ukončení nastavování.

Indikátor PROGRAM zhasne.

Poznámka:

- Jestliže je síťový kód nastaven na "0000", přístroj kód neprověřuje.

Volání s privátním zvoněním

Tato funkce vylučuje vyrušení způsobené nežádoucím voláním. Pouze volající, kteří znají Váš kód, mohou během přehrávání Vašeho vzkazu aktivovat zvláštní druh zazvonění a upozornit Vás tak na prioritní hovor.

Pro aktivaci této funkce je potřeba vložit jednoznačný třiciferný kód. Oznamte Váš kód pouze těm, kteří mají prioritní postavení. Hovory ostatních volajících, pokud nezvednete mikrotelefon, budou směrovány na odpovídací zařízení.

Přístroj má implicitně nastaven identifikátor privátního zvonění na "333". Pokud chcete toto nastavení změnit, postupujte podle následujících kroků.

Programování identifikátoru privátního zvonění

1

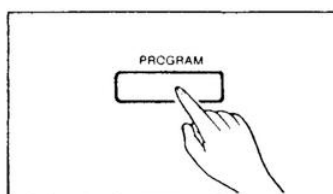

Stiskněte tlačítko PROGRAM.

Indikátor PROGRAM svítí a displej ukazuje "P_".

2

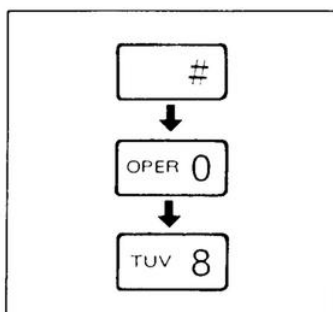

Stiskněte "#" a pak stiskněte "08" pro nastavení kódu privátního volání.

Displej ukáže "P-F08 333".

3

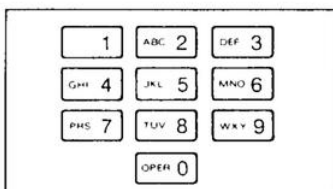

Pomocí klávesnice vložte třiciferný údaj jako identifikátor privátního zvonění.

Pro opravu chyby stiskněte tlačítko STOP/CLEAR a opravte vstup.

4

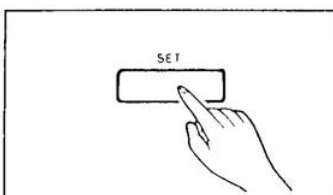

Stiskněte tlačítko SET pro uložení naprogramovaných hodnot do paměti.

Displej ukáže "P_".

5

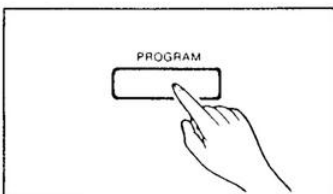

Stiskněte tlačítko PROGRAM pro ukončení nastavování.

Indikátor PROGRAM zhasne.

Poznámka:

- Neměli byste používat kódy obsahující nulu (0), protože způsobí přeskočení Vaší odesílané zprávy. (Například 200, 502, atd.)
- Doporučujeme Vám, abyste nepoužívali sedm (7) jako kódové číslo, protože toto číslo je použito při dálkovém ovládní přístroje jako pro nahrání nového odesílaného vzkazu.

Volání s privátním zvoněním

1

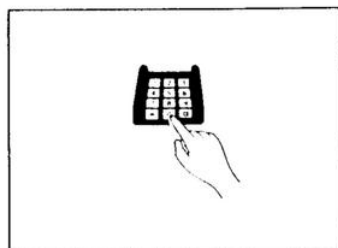

Zavolejte přístroj z tlačítkového telefonu s tónovou volbou.

2

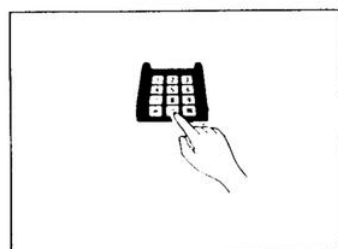

V průběhu odesílaného vzkazu nebo nahrávání vzkazu vložte identifikátor privátního zvonění.

Přístroj bude zvonit zvláštním tónem po dobu 30 sekund a pak, pokud nikdo neodpoví, přejde do režimu nahrávání vzkazu.

Pro opakování tohoto procesu stiskněte opět identifikační číslo během nahrávání vzkazu.

Ovládání přístroje jako odpovídacího zařízení ze vzdáleného přístroje

Pomocí tlačítkového telefonu s tónovou volbou můžete ze vzdáleného místa získat nahrané vzkazy a znovu nahrát Váš odesílaný vzkaz.

Tento přístroj umožňuje následující funkce.

- Přehrání zaznamenaných zpráv.
- Přehrání nově zaznamenaných zpráv (přehrání paměti).
- Přeskok vzad a vpřed.
- Nahrání značkovací zprávy.
- Znovunastavení pásky pro další zprávy.
- Odposlech místnosti.
- Nové nahrání odesílaného vzkazu.
- Přeskok odesílaného vzkazu pro záznam zprávy.

Tyto operace jsou možné pouze tehdy, je-li přístroj v režimu TAD/FAX. Jestliže je Váš přístroj v režimu TEL, zavolejte Váš přístroj a počkejte na 15 zazvonění. Přístroj se tím přepne do režimu TAD/FAX.

Záznam počtu vzkazů - úspora poplatků

Když zavoláte přístroj ze vzdáleného místa, počet zazvonění Vám řekne, zda jsou na Vašem přístroji zaznamenány nějaké nové vzkazy.

Když přístroj odpoví na 1. zazvonění, je na něm zaznamenám alespoň jeden nový vzkaz.

Když přístroj odpoví na 3. zazvonění, nejsou zaznamenány žádné nové vzkazy.

Když uslyšíte druhé zazvonění, ihned zavěste. Druhé zazvonění indikuje, že ne jsou žádné nové vzkazy. To Vám ušetří poplatek za hovor.

Tato funkce pracuje pouze tehdy, když je délka vyzvánění v režimu TAD/FAX nastavena na 0. Viz strana 5-4.

Přehled funkcí dálkového ovládání

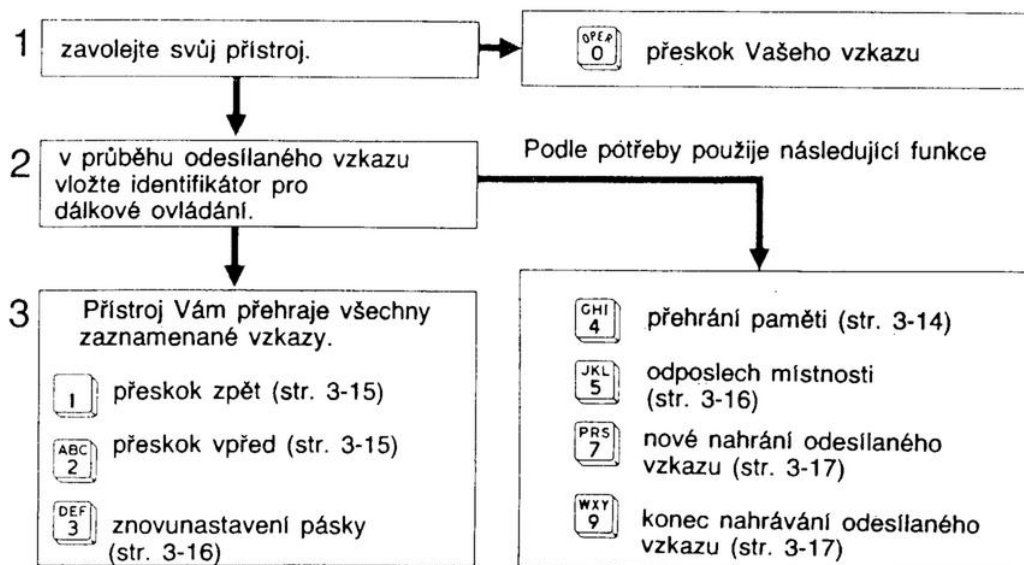

Programování identifikačního čísla pro dálkové ovládání.

Identifikační číslo pro dálkové ovládání zabrání neoprávněným osobám v přístupu k Vašemu přístroji a v poslechu Vašich vzkazů. Identifikační číslo pro dálkové ovládání je předem nastaveno na 111. Jestliže chcete toto číslo změnit, můžete si vybrat jakékoliv číslo od "111" do "999" s výjimkou čísel obsahujících "0".

Pro správnou funkci je třeba zajistit, aby se identifikační číslo pro dálkové ovládání lišilo od identifikačního čísla pro privátní zvonění.

1

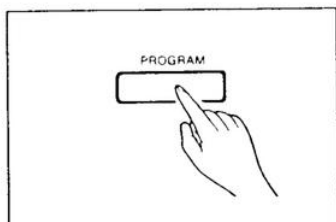

Stiskněte tlačítko PROGRAM.

Indikátor PROGRAM svítí a displej ukazuje "P-_".

2

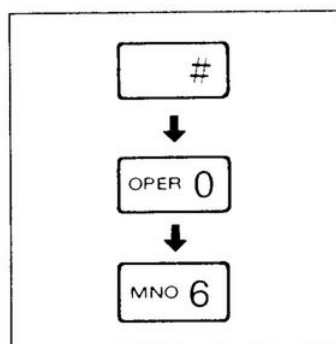

Stiskněte "#" a pak stiskněte "06" pro nastavení identifikačního čísla pro dálkové ovládání.

Displej ukáže "P-F06 111".

3

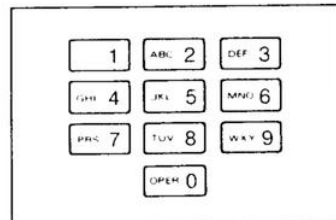

Pomocí klávesnice vložte tříciferný údaj jako identifikační číslo pro dálkové ovládání.

Pro opravu chyby stiskněte tlačítko STOP/CLEAR a opravte vstup.

4

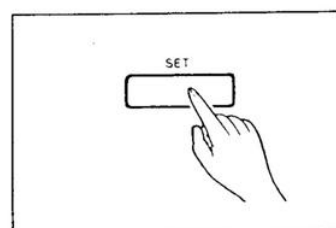

Stiskněte tlačítko SET pro uložení naprogramovaných hodnot do paměti.

Displej ukáže "P-_".

5

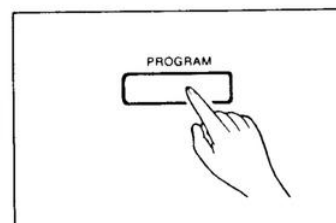

Stiskněte tlačítko PROGRAM pro ukončení nastavování.

Indikátor PROGRAM zhasne.

Poznámka:

- Neměli byste používat kódy obsahující nulu (0), protože způsobí přeskočení Vaší odesílané zprávy. (Například 200, 502, atd.)
- Doporučujeme Vám, abyste nepoužívali sedm (7) jako kódové číslo, protože toto číslo je použito při dálkovém ovládní přístroje jako pro nahrání nového odesílaného vzkazu.

Přehrání záznamů

Zaznamenaná vzkazy si můžete poslechnout ze vzdáleného přístroje.

1

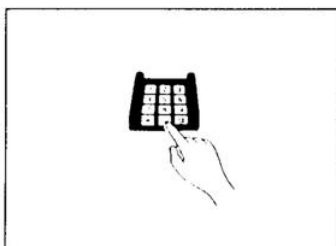

Zavolejte Váš přístroj.

2

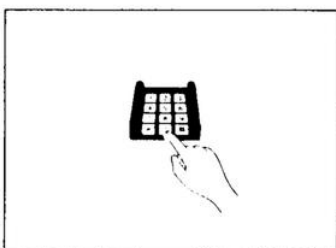

V průběhu odesílaného vzkazu vytočte identifikační číslo pro dálkové ovládání. Ozve se dlouhé pípnutí a jedno nebo více krátkých pípnutí. Krátká pípnutí indikují až do 8 počet zaznamenaných zpráv. I když je zaznamenáno 9 nebo více zpráv, krátké pípnutí se ozve 8 krát.

3

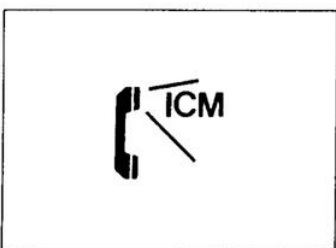

Přístroj převine pásku a přehraje zaznamenané zprávy.

3 pípnutí Vám oznámí konec vzkazů. Po zavěšení budou všechny vzkazy uchovány a přístroj je připraven pro záznam dalších zpráv.

Přehrání nově zaznamenaných záznamů (přehrání paměti)

Je možné přeskočit zaznamenané vzkazy, které jste už slyšeli, a přehrát pouze nové vzkazy.

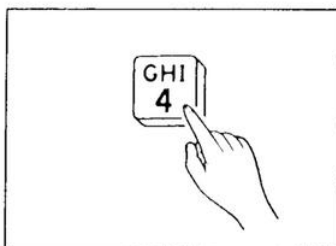

Bezprostředně po tom, co uslyšíte pípnutí oznamující počet zaznamenaných vzkazů, stiskněte "4".

Přístroj přehraje nové záznamy. Na nově nahrané vzkazy můžete stisknutím "4" přeskočit i v průběhu přehrávání vzkazů, které jste již slyšeli.

Přeskok vzad a vpřed.

Když posloucháte zaznamenané zprávy, můžete pásku převíjet vzad nebo vpřed.

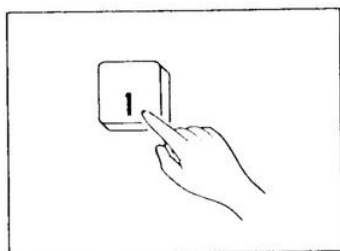

Pro přeskok vzad stiskněte "1".

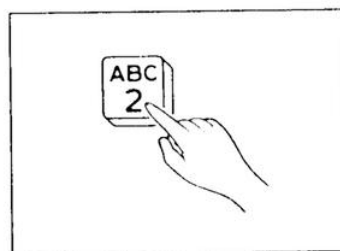

Pro přeskok vpřed stiskněte "2".

Poznámka:

- Maximální délka zprávy, kterou lze přeskochit vpřed nebo vzad na jedno stisknutí, je přibližně 15 sekund. Tak může být zapotřebí stisknout "1" nebo "2" několikrát, abyste převinuli pásku do požadované pozice.

Záznam značkovací zprávy.

Po přehrání zaznamenaných zpráv můžete v rámci téhož volání zaznamenat svou novou zprávu. Když je přehrání ukončeno, počkejte na 3 pípnutí, která oznámí konec poslední zprávy. Pak počkejte asi 10 sekund na další 2 pípnutí, která oznámí, že páska je připravena pro záznam.

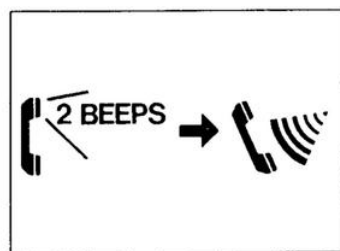
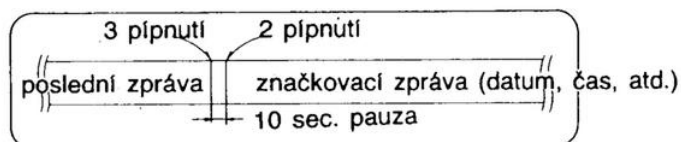

Svou zprávu zanechte po posledních 2 pípnutích.

Když skončíte, zavěste. Značkovací zpráva je nahrána za poslední zprávu na pásce.

Znovunastavení pásky pro další zprávy

Po poslechnutí nahraných zpráv můžete pásku převinout a nahrávat další zprávy od počátku pásky.

Po tom, co byly všechny vzkazy přehrány nebo i když jsou právě přehrávány:

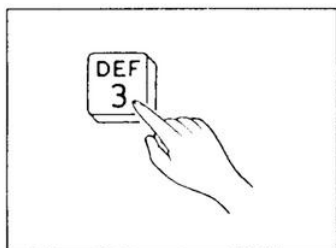

Stiskněte "3" a pak zavěste.

Přístroj převine pásku na počátek. Další vzkazy budou zaznamenávány a předchozí záznamy budou ztraceny.

Když jste použili přehrávání nově zaznamenaných vzkazů:

1

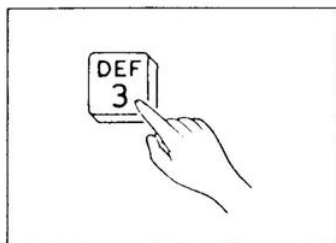

Stiskněte "3" a pak zavěste.

Přístroj převine pásku na počátek nově nahraných vzkazů a pak pípne.

2

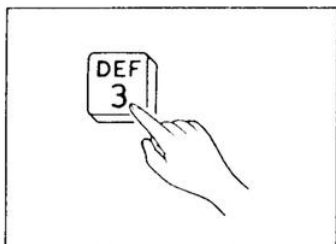

Po pípnutí stiskněte "3" znovu.

Přístroj převine pásku na počátek dříve nahraných vzkazů.

Když jste převinuli pásku omylem:

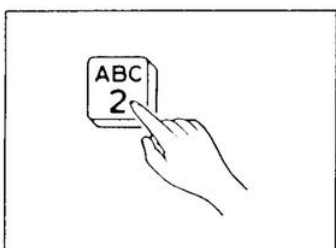

Po převinutí pásky stiskněte "2".

Ozve se jedno pípnutí. Přístroj přetočí pásku na konec poslední zaznamenané zprávy.

Odposlech místnosti.

Asi po 30 sekund můžete odposlouchávat zvuk z místnosti, kde je přístroj instalován.

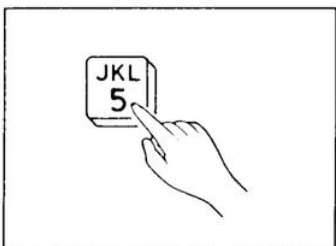

Když chcete odposlouchávat zvuky z místnosti, stiskněte "5" po tom, co uslyšíte pípnutí oznamující počet zaznamenaných zpráv. Po jednom pípnutí můžete odposlouchávat zvuky z místnosti po 30 sekund. Jestliže chcete pokračovat v poslechu, stiskněte znovu "5" do 10 sekund po jednom pípnutí.

Nové nahrání odesílaného vzkazu

Ze vzdáleného telefonu můžete změnit obsah Vašeho odesílaného vzkazu.

1

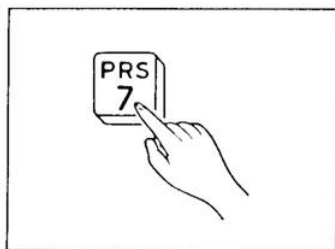

Když chcete znovu nahrát Váš odesílaný vzkaz, stiskněte "7" po tom, co uslyšíte pípnutí oznamující počet zaznamenaných zpráv.

2

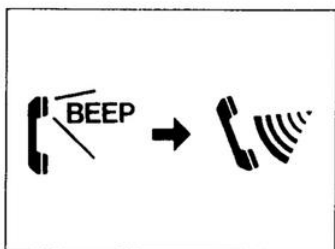

Poté, co uslyšíte dlouhé pípnutí, mluvte zřetelně a nahlas až 16 sekund.

3

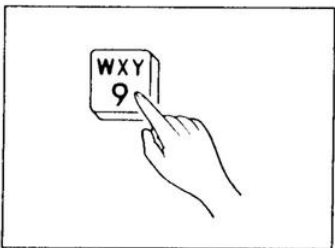

Když skončíte, stiskněte "9".

Nový vzkaz je Vám pro potvrzení změny přehrán.

Poznámka:

- Když uděláte při nahrávání pauzu delší než 2 sekundy, přístroj pípne a zastaví nahrávání vzkazu. V tom případě opakujte postup od bodu 1 do 10 sekund.

Přeskok odesílaného vzkazu pro záznam zprávy.

Volající Vám může zanechat zprávu na Vašem přístroji aniž by poslouchal Váš vzkaz.

1

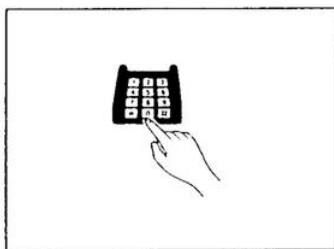

Instrukce pro volající:
Zavolejte Váš přístroj.

2

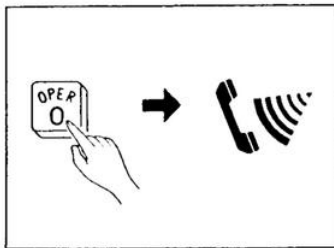

V průběhu přehrávání vzkazu stiskněte "0".

Po tom, co uslyšíte dlouhé pípnutí, namluvte svou zprávu zřetelně a nahlas.

Ostatní vlastnosti

Tlačítko TONE (dočasné volání v tónovém režimu)

Tato funkce je užitečná pouze tehdy, je-li Vaše linka přizpůsobena na pulsni volbu (pro točivé číselnice). Stisknutí tlačítka TONE (*) Vám umožní změnu režimu pulsniho na tónový v průběhu volání a vložení speciálních tónů a kódů pro ovládání Vašeho odpovídacího zařízení, elektronické odkládání hovorů a další speciální služby. "TONE" může být naprogramován do paměti spolu s telefonním číslem.

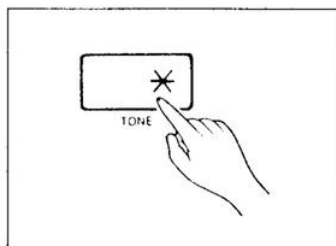

Stiskněte tlačítko TONE (*).

Když zavěsíte, přístroj se automaticky vrátí do pulsniho režimu. "TONE" může být uložen do paměti způsobem, který byl vysvětlen na stranách 1-25 až 1-28. Stisknutí tlačítka TONE se při programování počítá jako 1 číslice.

Tlačítko FLASH.

Tlačítko FLASH se používá pro přístup ke speciálním telefonním službám.

Na bližší detaily se prosím podívejte do příručky vydané Vaší telefonní společností.

Použití tlačítka FLASH:

1. Jestliže Vám volá jiný účastník zatímco vy posloucháte hovor, uslyšíte tón.

2. Stiskněte tlačítko FLASH.

První hovor je odložen a Vy můžete odpovědět na druhé volání.

Jestliže chcete opět mluvit s prvním volajícím, stiskněte znovu tlačítko FLASH. Druhý hovor je odložen.

- "FLASH" může být uložen do paměti způsobem, který byl vysvětlen na stranách 1-25 až 1-28.
- Stisknutí tlačítka FLASH se při programování počítá jako 1 číslice.

Kombinace volání

Mohou být použity následující kombinace metod volání.

- Ruční volba a automatická volba
- Pulsni a tónová volba
- Paměť pro více stanic

Tlačítko PAUSE

Tlačítko PAUSE je použito v sekvenci volání pro přístup na vnější linku. Stisknutí tlačítka PAUSE způsobí zpoždění volání.

Použití tlačítka PAUSE
Příklad: Číslo linky 9

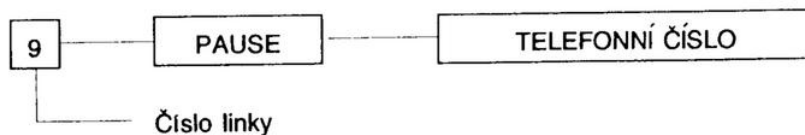

- "PAUSE " může být uloženo do paměti způsobem, který byl vysvětlen na stranách 1-25 až 1-28.
- Stisknutí tlačítka PAUSE se při programování počítá jako 1 číslice.