

# **Instalace a počáteční nastavení**

## Příslušenství

1. Opatrně vyjměte přístroj z kartonového obalu.
2. Pečlivě prohlédněte zařízení, zda na něm není patrná známka poškození při přepravě.
3. Veškeré nezbytné příslušenství, vlastní přístroj, šňůry, atd. jsou zabaleny se zařízením. Před vyhozením obalů se ujistěte, že máte příslušenství vybaleno všechno.
4. Provéřte, zda bylo přibaleno veškeré příslušenství. Postrádáte-li některý díl, prokonzultujte to s prodejcem.

Telefonní šňůra ..... jedna

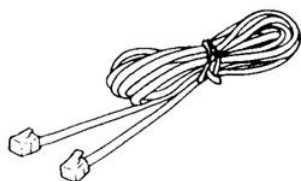

Mikrotelefon ..... jeden

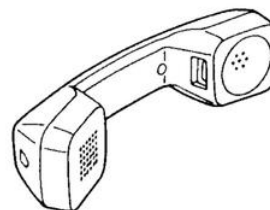

Mikrokazeta ..... jedna

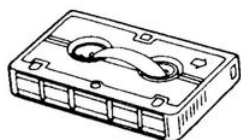

Šňůra mikrotelefonu ..... jedna

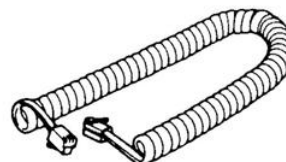

Podavač dokladů ..... jeden

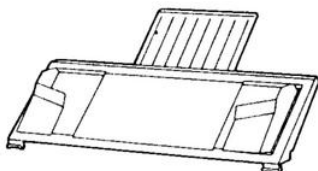

Záznamový papír ..... jeden  
role 216 mm x 15 m (8 1/2" x 49 )

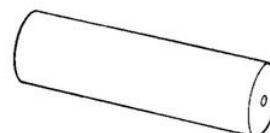

Zásobník přijímaných dokladů ..... jedna

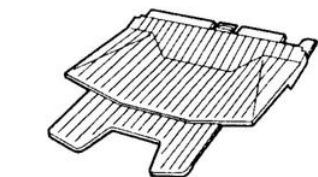

Kabel pro připojení k elektrické síti ..... jeden

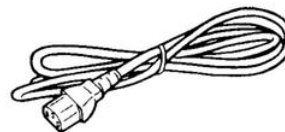

Přítlačná pružina ..... jedna



### Tištěné materiály:

- Návod k obsluze
- Karta základních instrukcí pro fax
- Karta základních instrukcí pro dálkové ovládání
- Korespondenční list faxu
- Seznam účastníků pro rychlou volbu

## Instalace zapojení

Připojte síťovou šňůru, telefonní šňůru a šňůru mikrotelefonu podle obrázku. Pak připojte přístroj ke zdroji střídavého napětí (síti) a k telefonní lince.

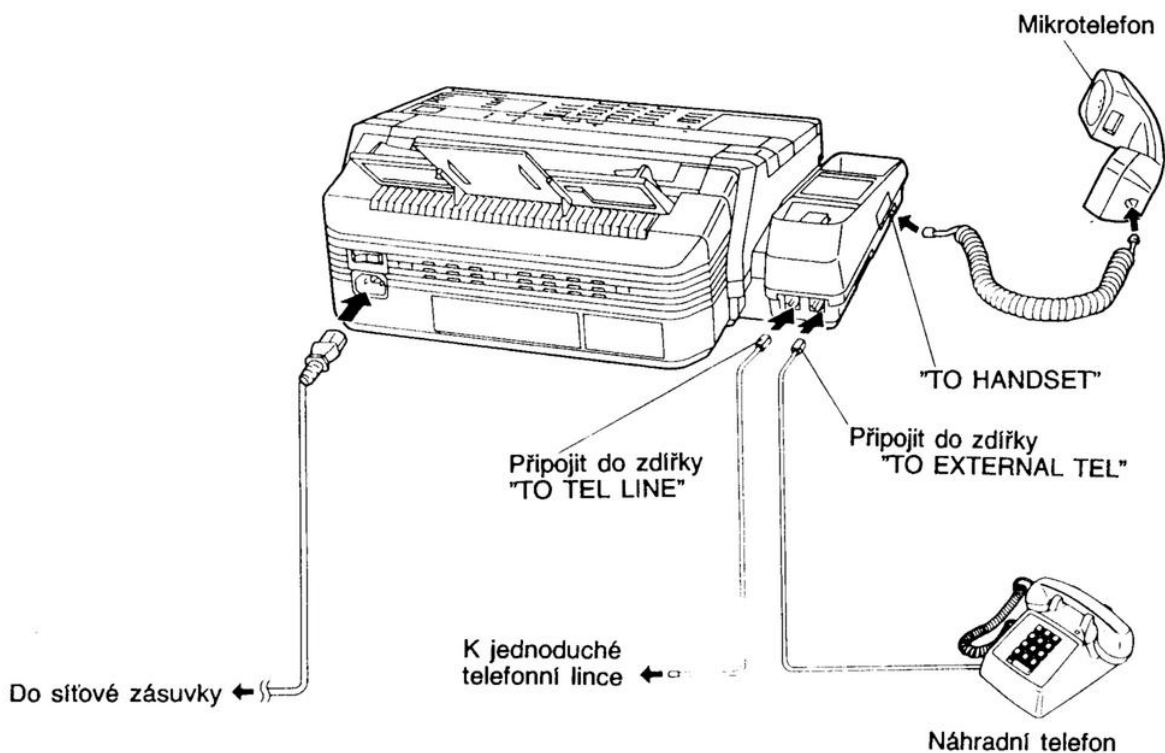

Použitelné rozpětí napětí  
KX-F90/KX-F90B: 110V -120V stříd.  
KX-F90B: 220V - 240V stříd.

Přístroj včetně mikrotelefonu nebude fungovat během výpadku nebo vypnutí přívodu elektrického proudu. Máte-li však připojen náhradní telefon do zdířky "TO EXTERNAL TEL" můžete telefonovat i během výpadku nebo vypnutí přívodu proudu.

Vyhnete se používání společné zásuvky pro telefonní přístroj a jiná zařízení. Doporučujeme Vám používat zvláštní zásuvku a předejít tak ovlivňování jiným zařízením.

Připojíte-li jiný telefonní přístroj na tutéž telefonní linku, nepoužívejte jej v době odesílání a přijímání zpráv faxem. Ovlivní to kvalitu obrazu.

Tento přístroj je z bezpečnostních důvodů vybaven uzemněnou třídrátovou zástrčkou. Tuto zástrčku lze zapojit pouze do zásuvky uzemněného typu. Pokud nemůžete zástrčku do zásuvky zapojit, spojte se s Vaším elektrikářem, aby Vám zásuvku předělal.

# Umístění ovládacích prvků

Přední strana

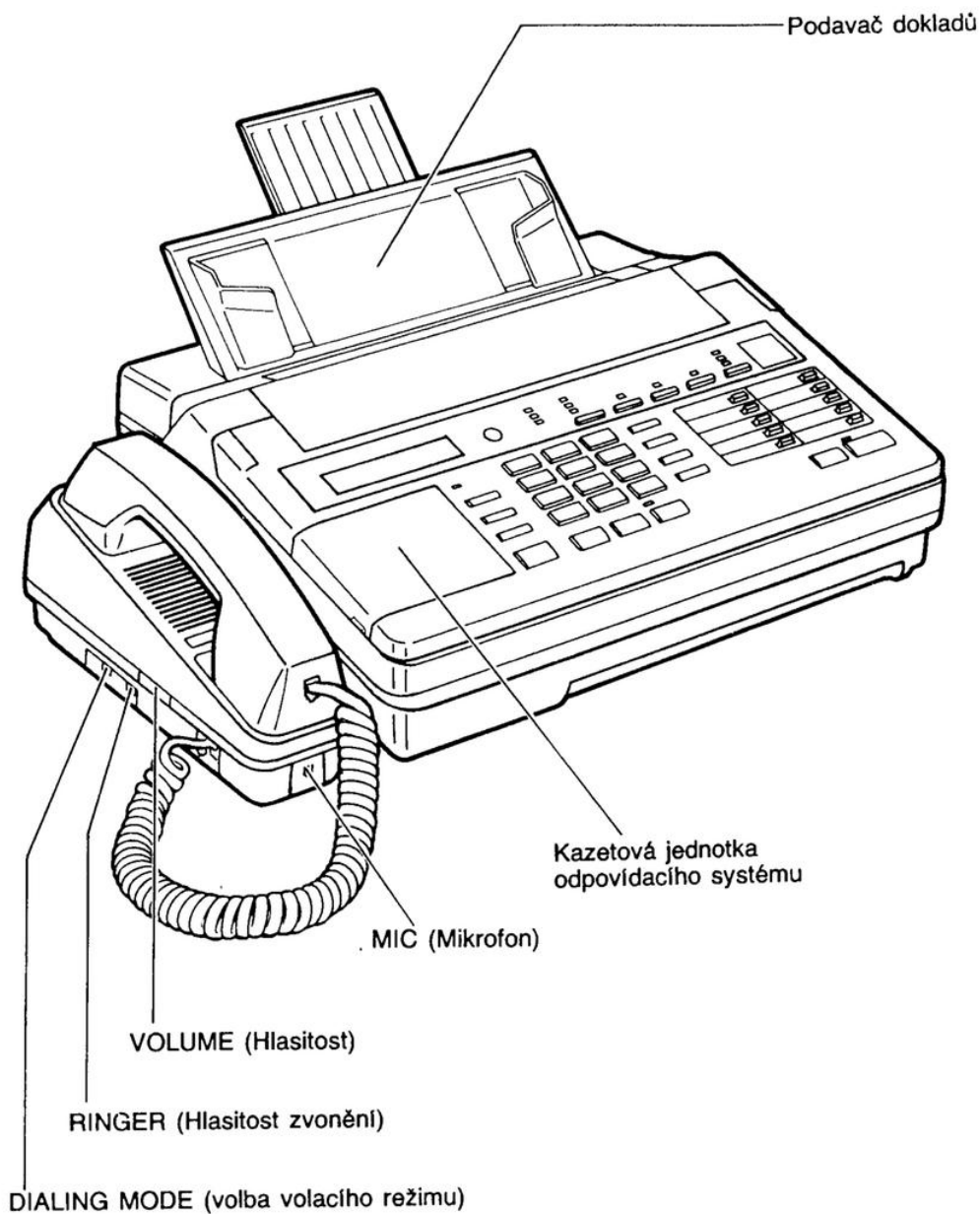

## Zadní strana

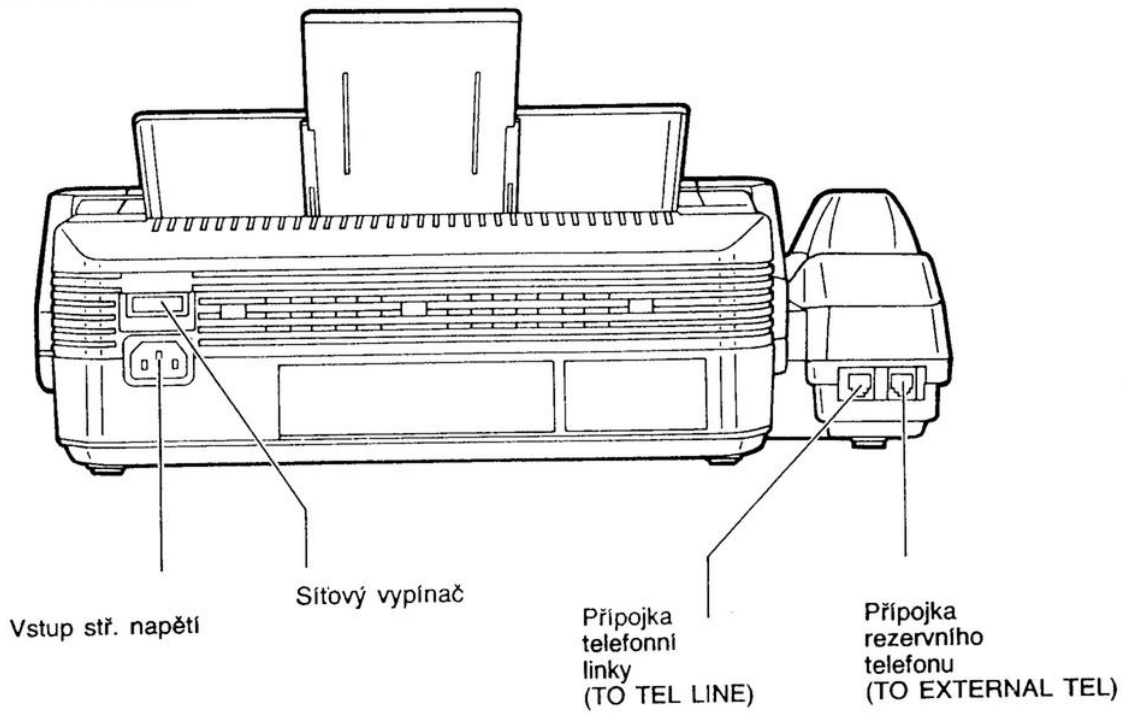

## Boční pohled

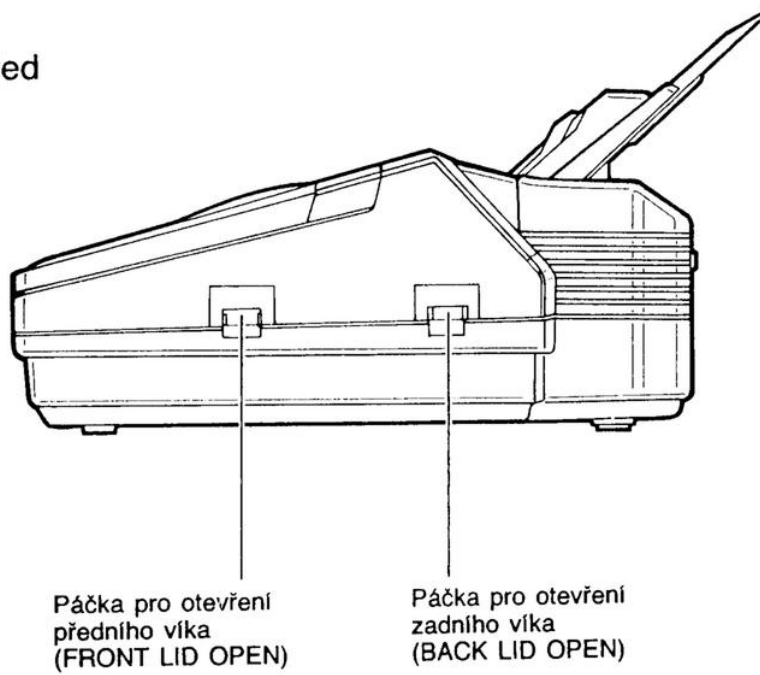

## Tlačítka a indikátory

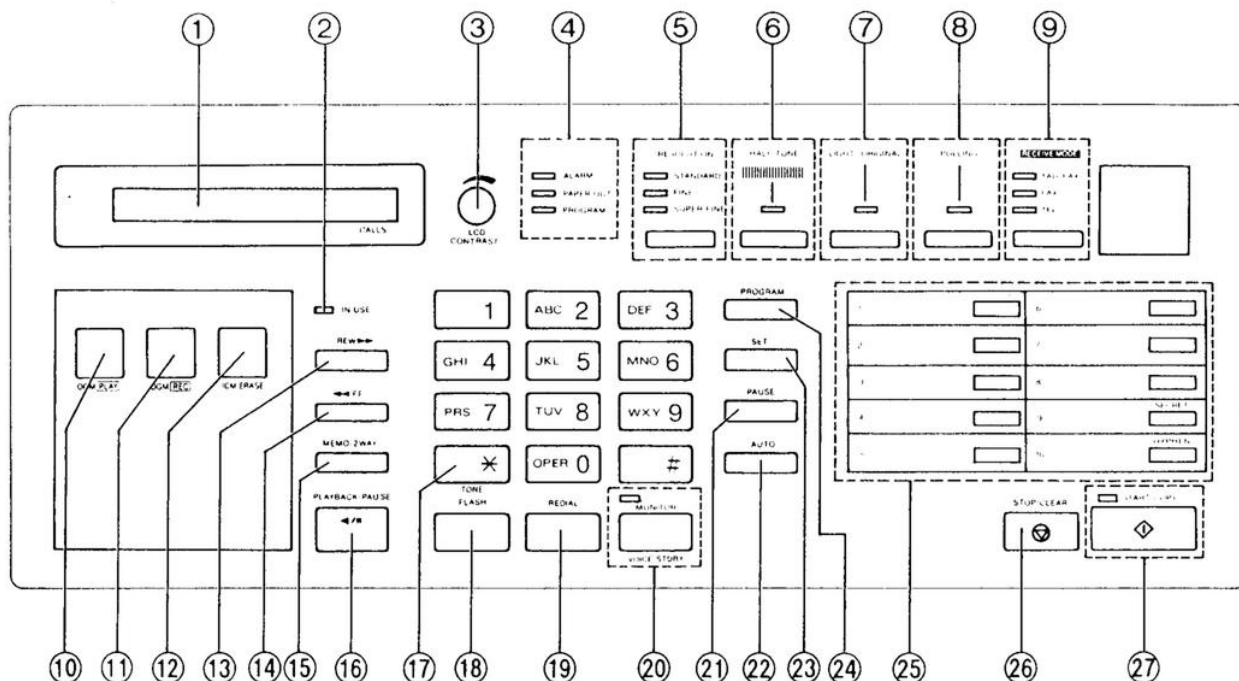

**1 Display z tekutých krystalů (LCD)**

**2 Indikátor IN USE**

Indikátor svítí nebo bliká, je-li v provozu odpovídací zařízení.

**3 LCD CONTRAST**

Knoflíkem otáčejte pro dosažení nejlepšího nastavení intenzity displeje.

**4 Indikátor ALARM**

Tento indikátor svítí při jakékoliv závadě.

**Indikátor PAPER OUT**

Tento indikátor svítí, když je prázdná role záznamového papíru.

**Indikátor PROGRAM**

Tento indikátor svítí nebo bliká, když přístroj programujete.

**5 Tlačítko a Indikátory RESOLUTION**

Použito pro nastavení hustoty snímání řádků. Rozsvícený indikátor ukazuje, které nastavení právě používáte (STANDARD - standardní, FINE - jemné, SUPERFINE - velmi jemné)

**6 Tlačítko a Indikátor HALF TONE**

Stiskněte toto tlačítko před odesláním fotografií, stínovaných kreseb a podobně. Indikátor svítí, pokud je tato vlastnost zapnuta.

**7 Tlačítko a indikátor LIGHT ORIGINAL**

Používáno při přenosu nebo kopírování originálů se slabým tiskem.

**8 Tlačítko a indikátor POLLING**

Použijte pro funkci výzvy k vysílání zpráv. Indikátor svítí nebo bliká, je-li tato funkce aktivována.

- 9 Tlačítko a indikátor RECEIVE MODE  
Použijte pro výběr požadovaného přijímacího režimu. Rozsvícený indikátor ukazuje režim, na který je přístroj nastaven.
- 10 Tlačítko OGM PLAY  
Použijte pro přehrání Vámi odeslaného vzkazu.
- 11 Tlačítko OGM REC  
Použijte pro nahrání Vámi odeslaného vzkazu.
- 12 Tlačítko ICM ERASE  
Použijte pro rychlý výmaz zaznamenaných vzkazů.
- 13 Tlačítko REW  
Použijte pro rychlé převinutí pásky zpět na požadovanou pozici.
- 14 Tlačítko FF  
Použijte pro rychlé převinutí pásky vpřed na požadovanou pozici.
- 15 Tlačítko MEMO/2 WAY  
Použijte pro započetí a zastavení nahrávání poznámky nebo telefonního hovoru.
- 16 Tlačítko PLAYBACK/PAUSE  
Používá se pro přehrání zaznamenaných vzkazů, přerušení přehrávání nebo rychlé převinutí vpřed či vzad.
- 17 Tlačítko TONE  
Používá se pro změnu režimu volání z pulsního na tónové v průběhu volání.
- 18 Tlačítko FLASH  
Používá se pro přístup k určitým možnostem Vaší pobočkové ústředny.
- 19 Tlačítko REDIAL  
Použijte pro opětovnou volbu posledně volaného čísla.
- 20 Tlačítko a indikátor MONITOR (VOICE STDBY)  
Používá se pro volání se zavěšeným mikrotelefonem a možností hlasového kontaktu. Indikátor svítí, pokud je funkce zapnuta.
- 21 Tlačítko PAUSE  
Používá se při programování pro vložení pauzy do telefonního čísla.
- 22 Tlačítko AUTO  
Používá se pro rychlou volbu čísla.
- 23 Tlačítko SET  
Používá se při programování pro ukládání parametrů.
- 24 Tlačítko PROGRAM  
Používá se pro začátek a konec programování funkcí.
- 25 Tlačítka přímého volání účastníků  
Používá se pro vytočení čísla stiskem jediného tlačítka.
- 26 Tlačítko STOP/CLEAR  
Používá se pro zrušení odesílání nebo kopírování dokumentu. Také se používá při programování pro výmaz dříve vložených parametrů.
- 27 Tlačítko a indikátor START/COPY  
Používá se pro zahájení odesílání nebo kopírování dokumentu. Indikátor svítí, pokud je funkce zapnuta.

## Bezpečnostní opatření

(texty uváděny po sloupcích)

Držte přístroj mimo topná tělesa jako jsou radiátory nebo klimatizační jednotky.

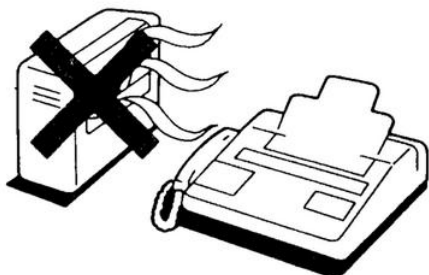

Držte přístroj stranou od zařízení vytvářejících elektrický šum jako jsou fluorescenční lampy nebo motory.



Nevystavujte přístroj a kazetu přímému slunečnímu svitu.

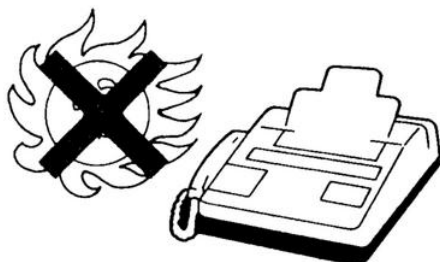

Přístroj a kazety by měly být chráněny před prachem, vlhkostí, vysokou teplotou a vibracemi.

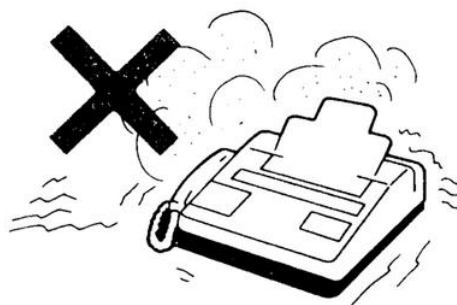

Pro čištění schránky přístroje nepoužívejte benzín, ředidlo a pod. ani čisticí prášky. Utřete jej měkkou látkou.

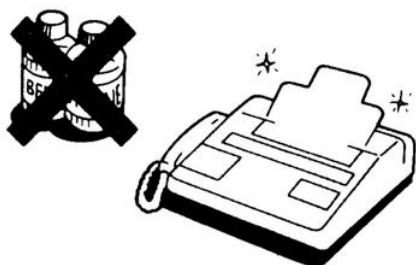

Dokud je přístroj zapnutý, nedávejte na něj žádný kryt.

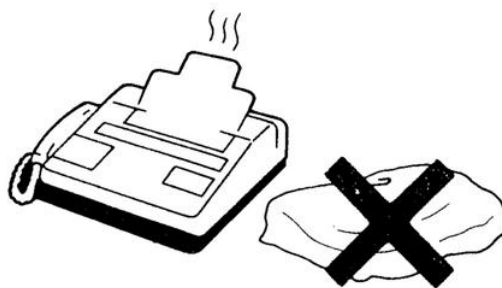



## Instalace mikrokazety

Aby ste mohli nahrát Vámi odesílanou zprávu, instalujte nejprve mikrokazetu.

Otevřete kazetovou jednotku, pak vložte pásku do kazetové jednotky tak, že ji nejprve zatlačíte ve směru šipky "A" a pak ve směru šipky "B".

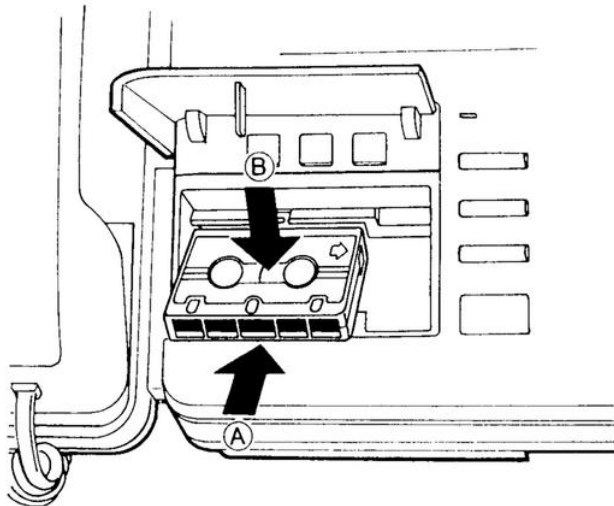

## Kazetová páska

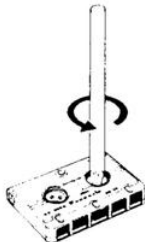

- Ujistěte se, že páska nemá vůli. Pokud vůli má, odstraňte ji otáčením cívky pásky nástrojem jako je tužka podle obrázku.
- Pro dosažení optimálního výkonu a kvality zvuku Vám doporučujeme použít druhou stranu kazety po 6 měsících provozu a vyměnit pásku za novou každý rok (za předpokladu že přístroj odpovídá na deset hovorů denně).
- Nikdy nenechávejte kazety v blízkosti zdroje magnetického pole jako jsou magnety a televizory, protože mohou poškodit nebo zdeformovat na pásce nahrané zprávy.
- Pokud se páska přetrhne nebo opotřebuje, vyměňte je za novou. Doporučujeme použít kazety Panasonic RT-MC30 nebo RT-MC60.

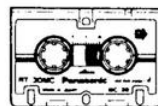

RT-30MC

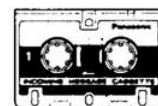

RT-60MC

## Instalace záznamového papíru

Při instalaci nové role záznamového papíru postupujte podle kroků popsaných níže.

Pozor:

Do přístroje použijte pouze přiloženou roli nebo určený záznamový papír (číslo KX-A106), jinak může být ovlivněna kvalita tisku nebo může dojít k nadměrnému opotřebení tepelné hlavy.

- 1** Stiskněte páčku FRONT LID OPEN dolů a víko se otevře.



- 2** Vložte roli záznamového papíru do jednotky. Ujistěte se, že papír je lesklou stranou nahoru a papír na roli nemá žádnou vůli.

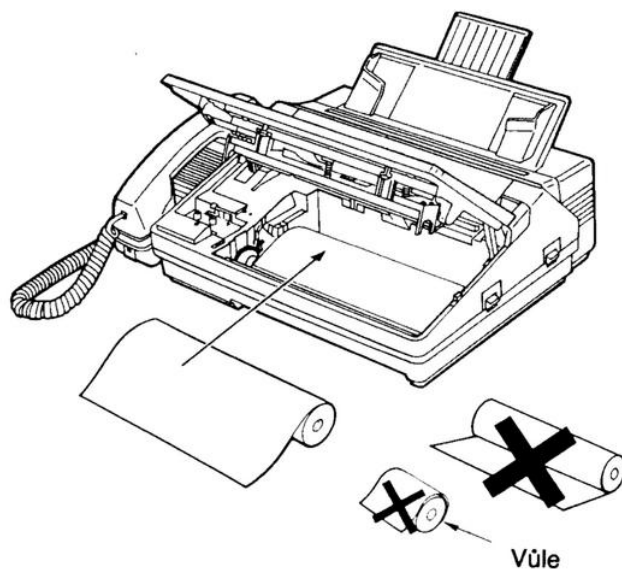

- 3** Vložte záznamový papír mezi horní a dolní vodící desku a vytáhněte papír několik centimetrů (jeden nebo dva palce) ven z přístroje.

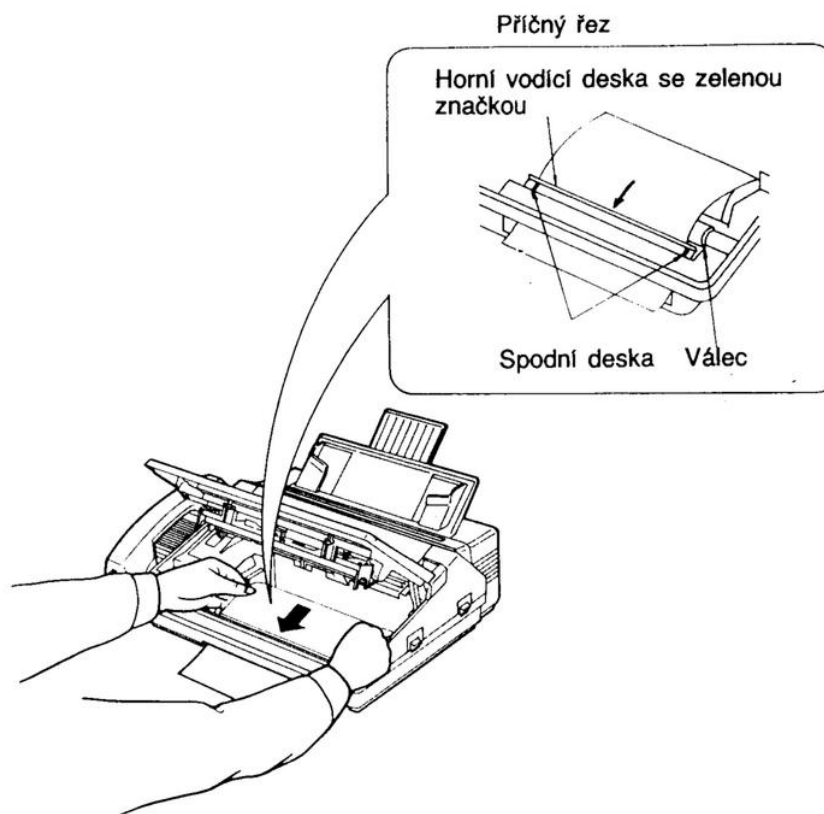

- 4** Uzavřete opatrně víko jemným stlačením dolů na obou stranách. Jestliže je přístroj zapnut, záznamový papír bude mírně povysunut a automaticky odříznut.

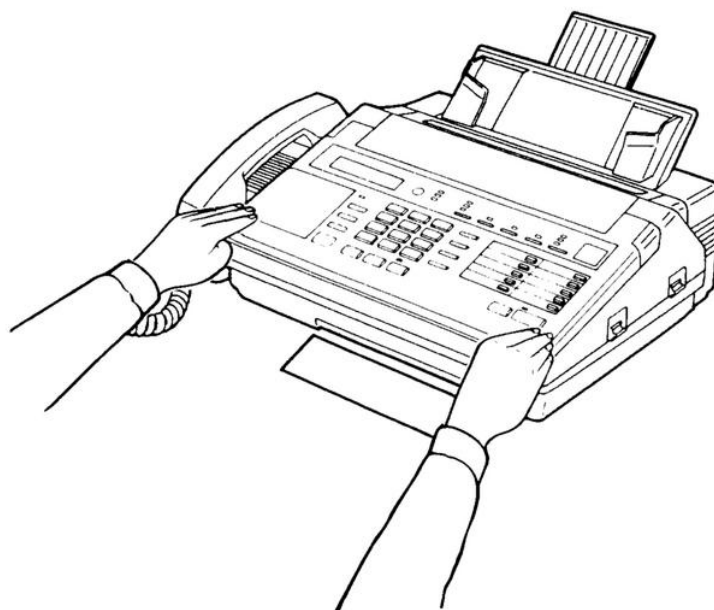

# Instalace podavače dokladů a zásobníku přijímaných dokladů

- 1** Vložte dvě záchytky podavače "A" do dvou drážek na přístroji.

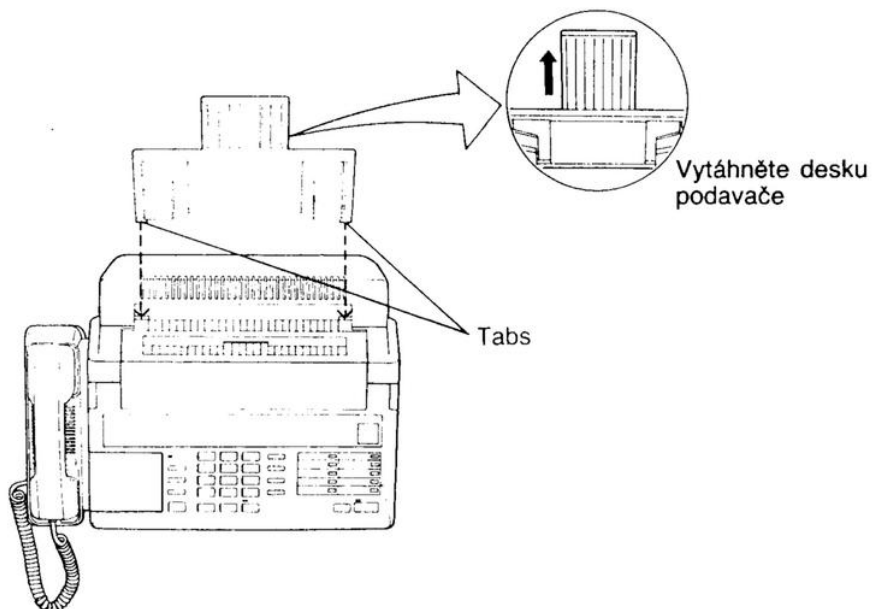

- 2** Zatlačte podavač "B" zpět oběma rukama dokud výstupky "C" na zadní straně podavače nezapadnou na místo.

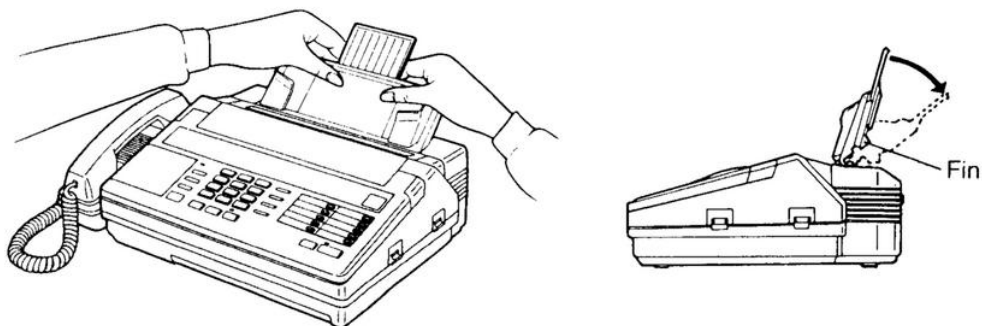

- 3** Vložte zásobník přijímaných dokladů.  
Po vložení zásobníku vytáhněte desku "D" dopředu.

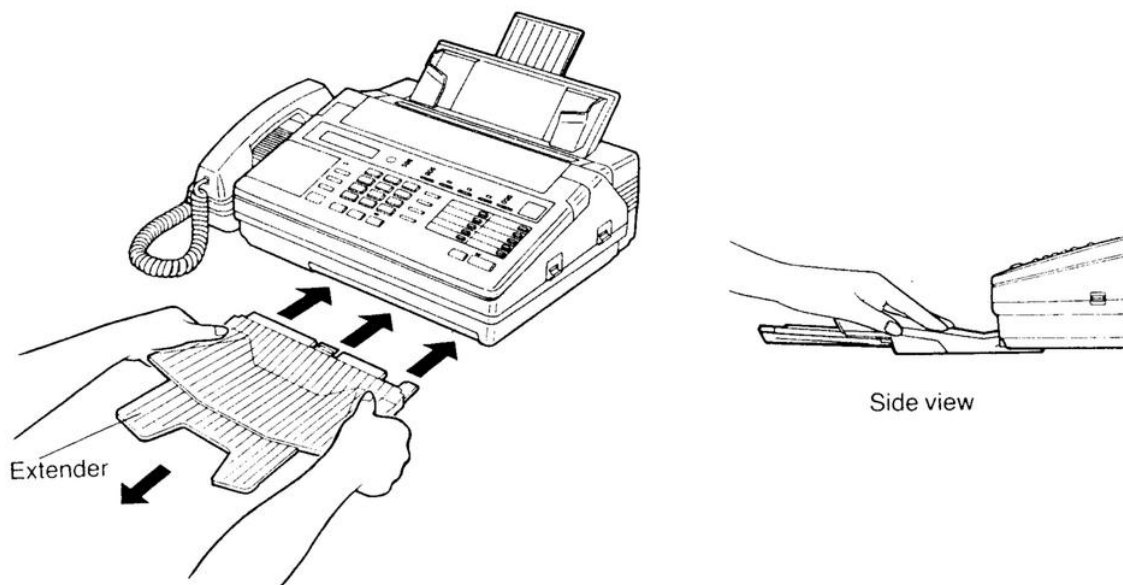

- 4** Upevněte podle obrázku přitlačnou pružinu.

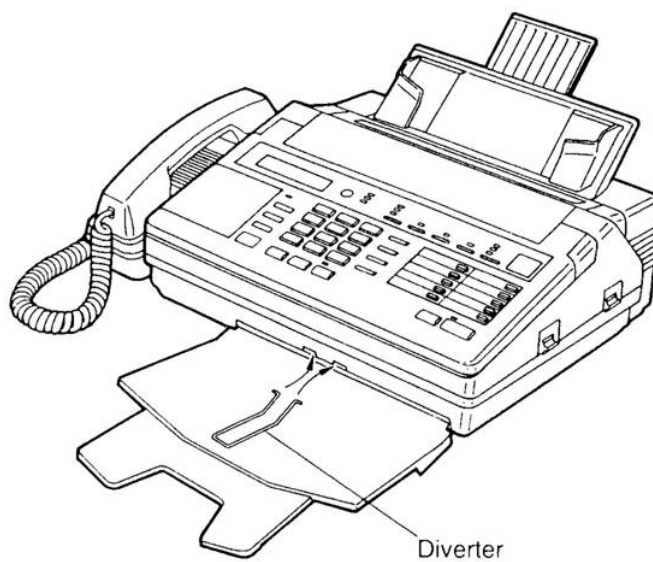

## Nastavení selektoru

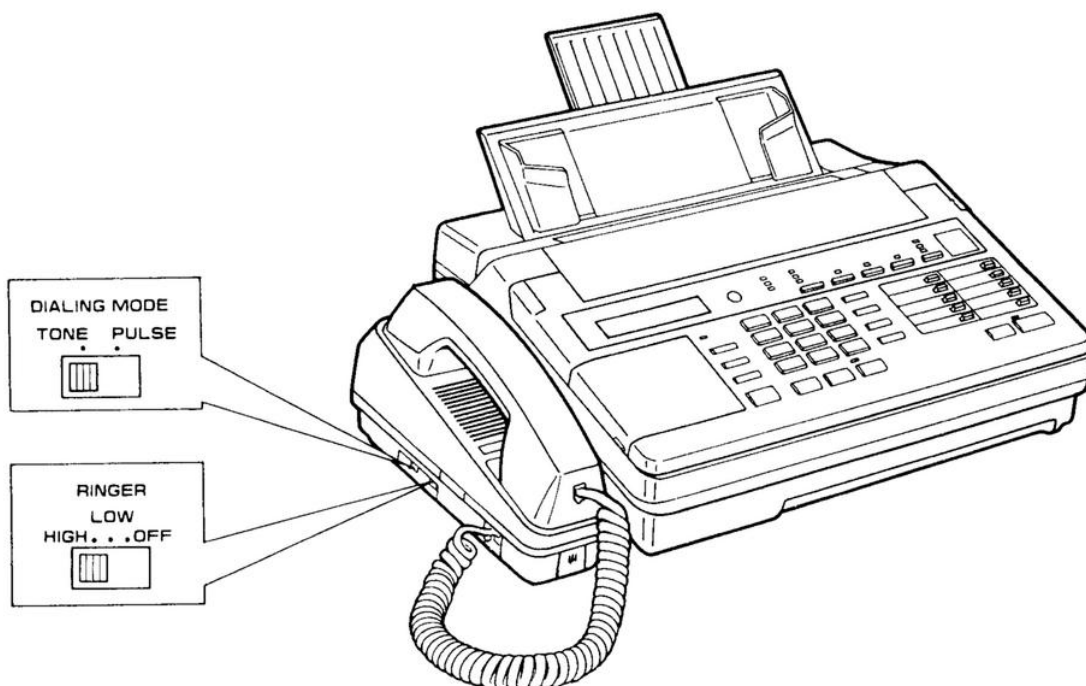

**Výběr režimu volání (DIALING MODE):**  
Pokud má Vaše telefonní linka tónovou volbu, nastavte přepínač na "TONE". Je-li přizpůsobena na pulsní volbu (pro točivé číselnice), nastavte přepínač do polohy "PULSE".

**Hlasitost zvonění (RINGER)**  
HIGH: Zvuk zvonění bude hlasitý.  
LOW: Zvuk zvonění bude tichý.  
OFF: Přístroj nebude zvonit.

## Zapnutí síťového vypínače

Před zapnutím síťového vypínače POWER se ujistěte, že:

1. Kazeta a záznamový papír jsou správně nainstalovány.
2. Mikrotelefon je položen na vidlici.

Přepněte vypínač POWER do polohy "ON (I)".

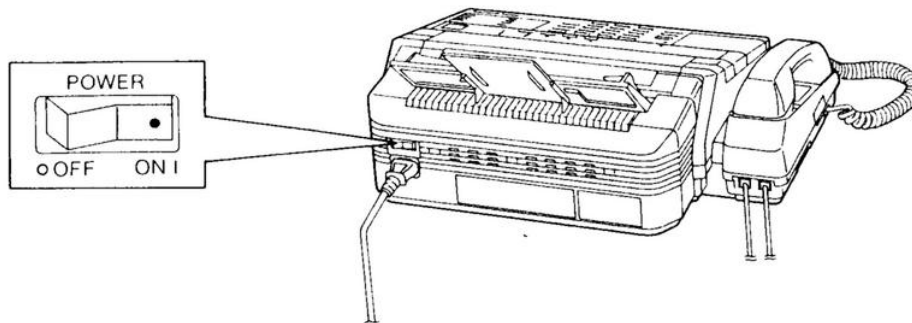

### **Poznámka:**

● Když používáte přístroj poprvé, na displeji se objeví "E-30". Nahrajte Vámi odesílanou zprávu. Viz str. 1-14.

## Nahrání odesílané zprávy

Odesílaná zpráva sděluje volajícímu, že nejste přítomen, a žádá jej, aby zanechal vzkaz a nebo Vám poslal zprávu faxem. Než začnete používat přístroj jako odpovídací zařízení a jako fax, měli byste nejprve nahrát odesílanou zprávu. Osobní zprávu v délce do 16 sekund můžete uložit do hlas zaznamenávajícího mikročipu. Jakmile je zpráva zaznamenána, bude automaticky nahrána i na mikrokazetu jako záloha pro případ výpadku proudu. Viz "Záložní nahrání vzkazu" na straně 1-16.

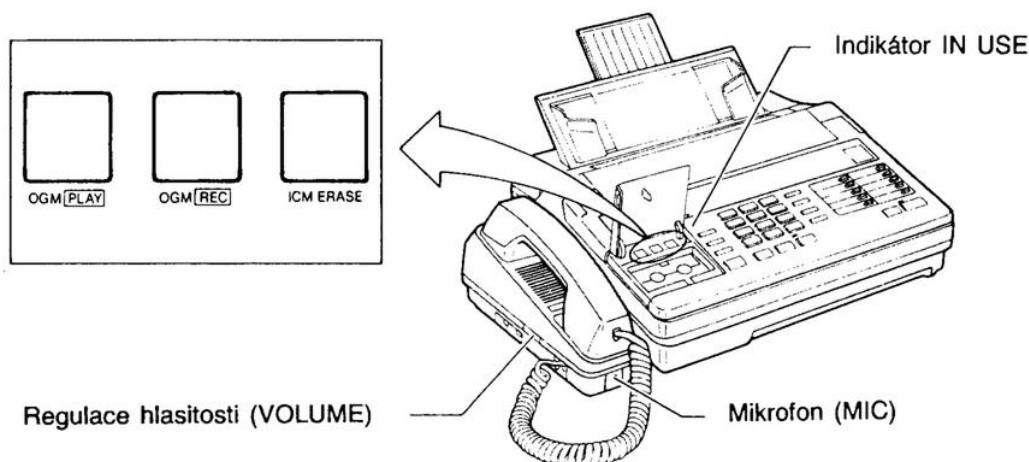

Přesvědčete se, že mikrokazeta je správně instalována. (Viz strana 1-8).

Stiskněte tlačítko OGM REC dokud neuslyšíte dlouhé pípnutí, pak jej uvolněte.

Indikátor IN USE svítí.  
Display počítá sekundy použité pro záznam vzkazu.

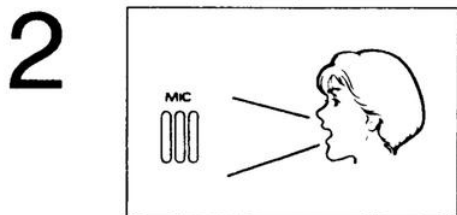
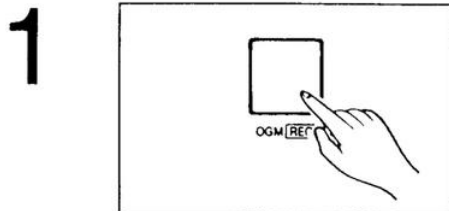

Jakmile se ozve pípnutí, mluvte jasně a nahlas, směrem k mikrofonu ze vzdálenosti přibližně 20 cm (8 palců).

Čas záznamu je omezen na 16 sekund. Pro optimální práci Vám doporučujeme nahrávat vzkazy v délce do 12 sekund. Při nahrávání vzkazu nedělejte přestávky delší než 2 sekundy. Po uplynutí 16 sekund nebo po

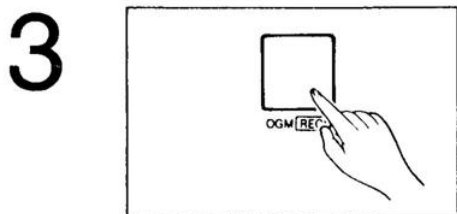

Po nahrání zprávy stiskněte tlačítko OGM opět.

Přístroj přehraje Vaši zprávu, takže si ji můžete ověřit. Regulátor hlasitosti VOLUME nastavte na vhodnou úroveň.



## Prověření Vašeho vzkazu

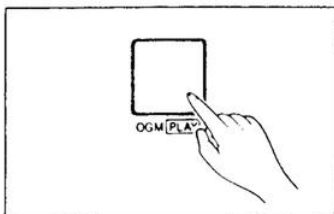

Stiskněte tlačítko OGM PLAY.

Přístroj přehraje Vaši zprávu. Jestliže chcete změnit Vaši zprávu, proveďte znovu postup uvedený na straně 1-15. Původní zpráva bude automaticky vymazána a nová zpráva bude nahrána.

## Doporučený vzkaz

Nahrajte Vaši zprávu s ohledem na níže uvedené příklady.

Zde je (Vaše jméno, zaměstnání a/nebo telefonní číslo). Právě nejsme přítomni. Chcete-li nám poslat fax, začněte s přenosem. Chcete-li nám nechat vzkaz, mluvíte po tom, co uslyšíte pípnutí. Děkujeme Vám.

Zde je (Vaše jméno, zaměstnání a/nebo telefonní číslo). Právě nejsme přítomni. Chcete-li nám poslat fax, začněte s přenosem. Chcete-li nám nechat vzkaz, mluvíte nejdéle 1 minutu po tom, co uslyšíte pípnutí. Děkujeme Vám.

Můžete si vybrat ze dvou typů doby záznamu přicházejících vzkazů. Když je přístroj v pozici "VOX", doba záznamu není omezena a když je v pozici "1 MIN", doba záznamu je omezena na 1 minutu. Dva výše uvedené příklady odpovídají těmto dvěma podmínkám. Přístroj je předem naprogramován na pozici "VOX". Pro změnu doby záznamu viz stranu 5-3.

## Záložní nahrání vzkazu

Poté, co je Váš vzkaz nahrán do paměti mikročipu, je jako záloha nahrán z mikročipu na pásku kazety. Dojde-li k poruše přívodu elektrického proudu nebo je proud vypínačem POWER vypnut, vzkaz zaznamenaný na mikročipu bude vymazán. Po obnově dodávky elektrického proudu však přístroj automaticky znovu nahraje vzkaz zaznamenaný na kazetě z pásky na mikročip. Nemusíte ho sami znovu nahrávat.

## Nové nahrání vzkazu

Když vyměníte kazetu za novou nebo použijete její druhou stranu, musíte vzkaz nahrát znovu. Viz strana 1-15.

## Uživatelsky programovatelné funkce

Následující funkce jsou uživatelsky volitelné. Nejpravděpodobnější volby byly předem nastaveny (implicitní hodnoty), ale mohou být podle potřeby změněny.

Kód	Funkce	Implicitní hodnota	Odkazy
#01	nastavení datumu	nenastaveno	str.1-19
#02	Vaše značka	nenastaveno	str.1-21
#04	Vaše telefonní číslo	nenastaveno	str.1-24
#05	značka v záhlaví faxu	zapnuto	str.5-1
#06	identifikátor pro dálkové ovládání TAD	111	str.3-13
#08	identifikátor soukromého zvonění	333	str.3-10
#10	automatický tisk žurnálu	zapnuto	str.4-2
#11	tisk zprávy o individuálním přenosu	vypnuto	str.4-4
#12	síťový kód	0000	str.3-7
#14	kontrola kódu TX	vypnuto	str.3-8
#15	kontrola kódu RX	vypnuto	str.3-9
#16	heslo výzvy k vyslání dokumentu	0000	str.3-3
#17	rychlost faxu při vysílání	9600 bit/sec	str.5-1
#18	rychlost faxu při přijímání	9600 bit/sec	str.5-2
#20	detekce tónu	vypnuto	str.5-2
#30	doba záznamu	VOX	str.5-3
#31	režim řízení hovoru účastníkem	A	str.5-3
#32	délka vyzvánění v režimu TAD/FAX	1 (jednou)	str.5-4
#33	délka vyzvánění v režimu FAX	1 (jednou)	str.5-4
#34	časový spínač automatického příjmu	vypnuto	str.3-1-3-2
#40	tisk žurnálu	---	str.4-3
#41	tisk seznamu telefonních čísel	---	str.4-5
#42	test tisku	---	str.6-4
#43	tisk kódů znaků	---	str.4-7
#44	tisk seznamu chybových kódů	---	str.4-6
#50	mplicitní nastavení funkcí programu (#05 - #34)	---	str.5-5
#9000*	nastavení servisních dat	---	str.5-7

Je vhodné nastavit funkce #01 až #04 jako první.

- #01 nastavení datumu
- #02 Vaše značka
- #04 Vaše telefonní číslo

Chcete-li vytisknout seznam běžného nastavení programových funkcí, stiskněte tlačítko PROGRAM a potom tlačítko START/COPY.

## Programování

Pro změnu funkce:

1. Stiskněte tlačítko PROGRAM.  
Indikátor PROGRAM svítí a displej ukazuje "P\_".
2. Stiskněte "#", pak stiskněte požadované číslo kódu.  
Displej ukazuje vložené kódové číslo a současné nastavení.
3. Jestliže je stisknuté kódové číslo od 01 do 34, vložte požadovaný výběr a poté stiskněte tlačítko SET pro uložení naprogramovaných hodnot do paměti.

Pro opravu chyby při programování stiskněte tlačítko STOP/CLEAR a potom opravte vstup.

Jestliže je vybrán kód od 40 do 50, stiskněte tlačítko START/COPY pro zahájení tisku vybrané zprávy nebo seznamu.

4. Stiskněte opět tlačítko PROGRAM a ukončete nastavování.

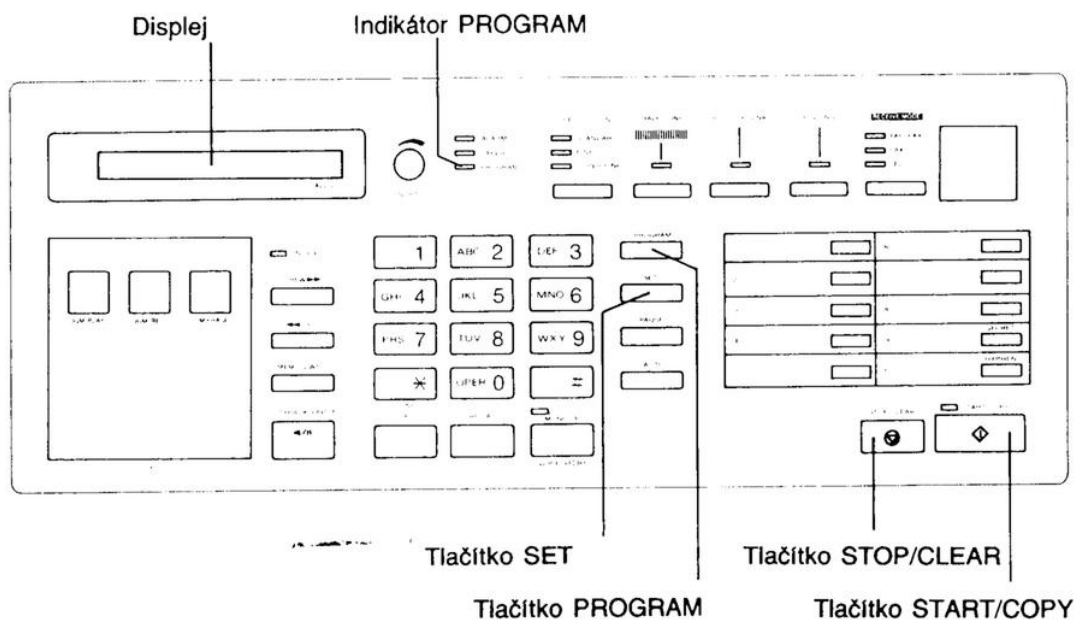

## Nastavení systémových hodin (nastavení datumu)

Vnitřní hodiny přístroje vytisknou datum a čas na horní řádek zprávy, kterou faxem odesíláte.

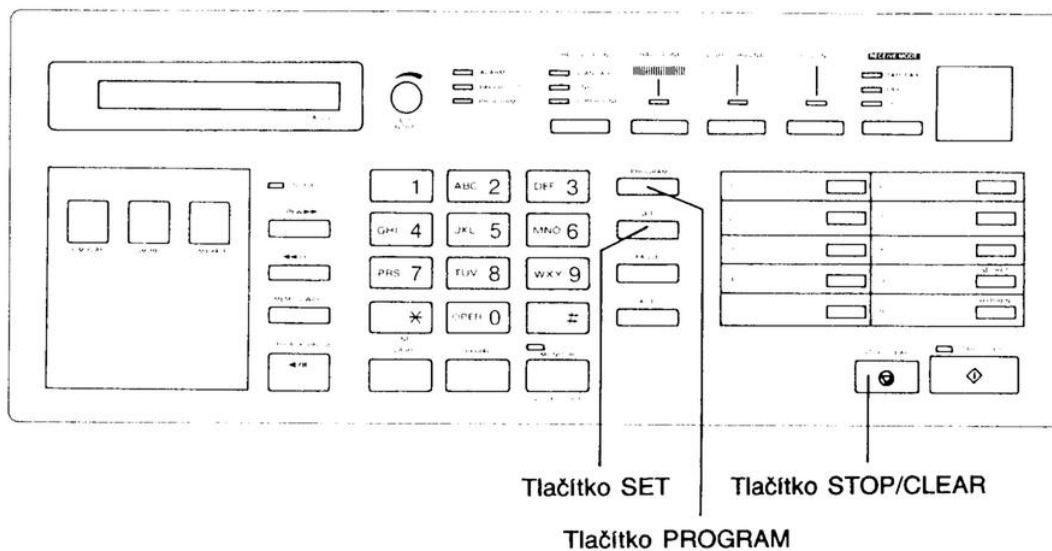

### Poznámka:

- Když je přístroj v klidovém stavu, displej ukazuje běžný čas a počet zaznamenaných zpráv. Vložené datum ve tvaru "měsíc/den/rok" není zobrazeno. Tato nastavení se objeví na horní řádce všech dokumentů, které odesíláte a na všech výpisech o komunikaci faxu jako je žurnál a zpráva o individuálním přenosu.

1

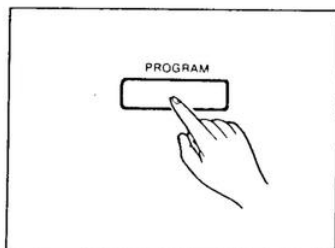

Stiskněte tlačítko PROGRAM.

Indikátor PROGRAM svítí a displej ukazuje "P-\_".

2

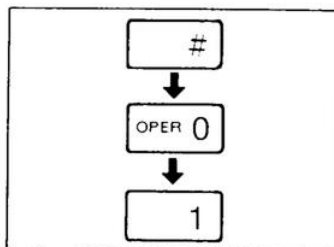

Stiskněte "#", pak stiskněte "01" pro nastavení datumu.

Displej ukazuje "P-F01".

# 3

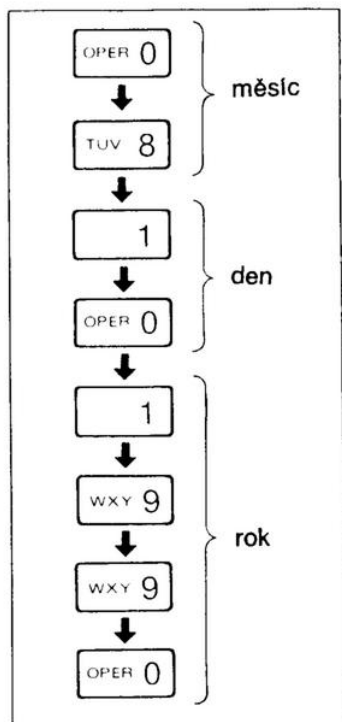

Vložte běžné datum ve tvaru měsíc/den/rok pomocí číslic na klávesnici telefonu. (např.: 10. srpna 1990)  
Displej ukazuje "P-F01 08-10 1990"  
Stiskněte tlačítko PROGRAM.

Indikátor PROGRAM svítí a displej ukazuje "P-\_".

Stiskněte "#", pak stiskněte "01" pro nastavení datumu.

Displej ukazuje "P-F01".

# 4

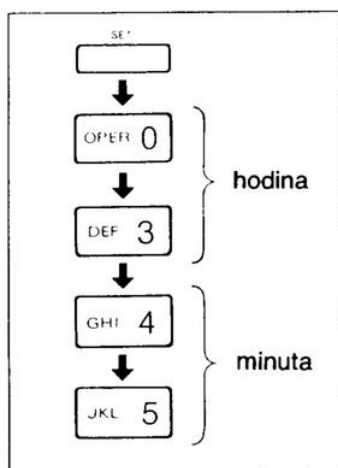

Stiskněte tlačítko SET. Displej ukáže dříve přiřazený čas. Vložte běžný čas (např. 03:45 PM, tj. 15:45) pomocí 4 cifer.

Displej ukazuje "PM P-F01 03-45".  
"PM" nebo "AM" se ukazují střídavě po každém stisknutí "".

# 5

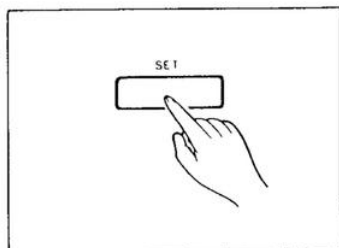

Stiskněte tlačítko SET pro uložení naprogramovaných hodnot do paměti.

Displej ukazuje "P-\_".

# 6

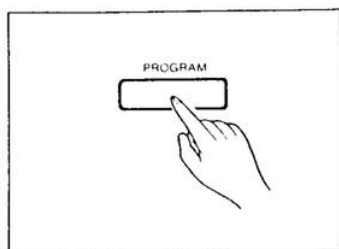

Stiskněte tlačítko PROGRAM a ukončete nastavování.

Indikátor PROGRAM zhasne a displej ukáže běžný čas.

# Programování identifikátorů - Vaší značky a telefonního čísla faxu

**VAŠE ZNAČKA (LOGO):** LOGO je používáno pro identifikaci dokumentů odesílaných z Vašeho přístroje. Může se skládat z alfanumerických znaků a symbolů. Obvykle je značkou jméno společnosti, útvaru nebo osoby ve zkrácené podobě. Vaše naprogramovaná značka bude vytištěna v záhlaví všech stránek odeslaných z Vašeho přístroje. Vytištěná značka může být do délky 30 znaků.

**VAŠ TELEFON** číslo Vašeho faxu může být naprogramováno do přístroje. Když odesíláte dokument, Vaše naprogramované číslo bude vytištěno v záhlaví každé stránky odesílané z Vašeho přístroje. Přístroj může zaznamenat Vaše telefonní číslo do délky 20 cifer.

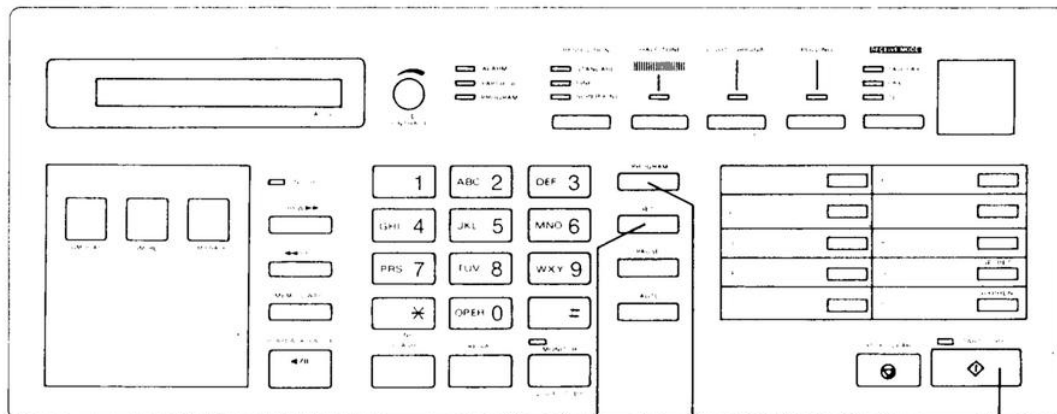
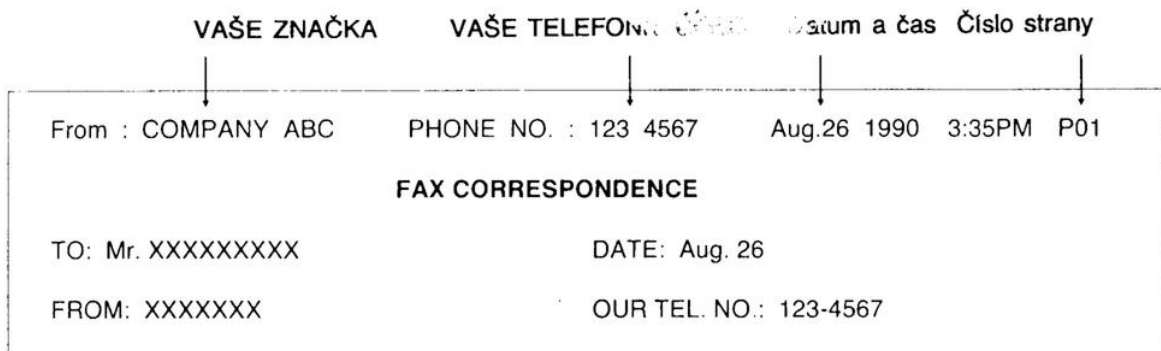

## Programování Vaší značky

Pro vložení každého znaku zvolte správný kód (2 číslice) odpovídající znaku v tabulce kódů na straně 1-23 a programujte tak, jak je ukázáno níže.

1

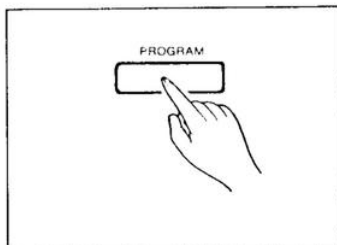

Stiskněte tlačítko PROGRAM.

Indikátor PROGRAM svítí a displej ukazuje "P-\_".

2

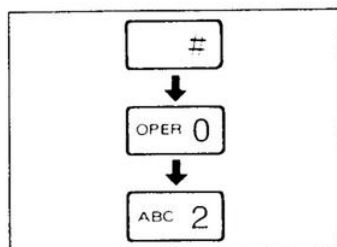

Stiskněte "#", pak stiskněte "02" pro nastavení Vaší značky.

Displej ukazuje "P-F02".

3

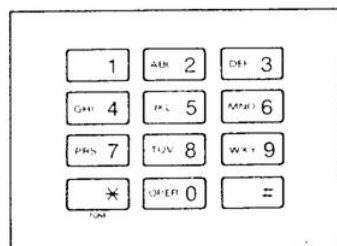

Vložte Vaší značku použitím klávesnice pro volbu čísel. Značka může být dlouhá do 30 znaků.

Kódová tabulka znaků je na straně 1-24 (chyba; je na str. 1-23; pozn. překl.)

Příklad: Jestliže chcete Vaší značku jako

4

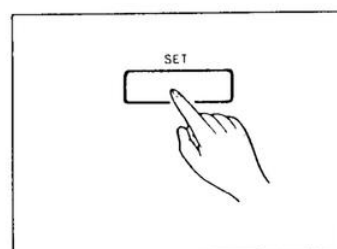

Když jste skončili, stiskněte tlačítko SET pro uložení naprogramovaných hodnot do paměti.

Displej ukáže "P-\_".

5

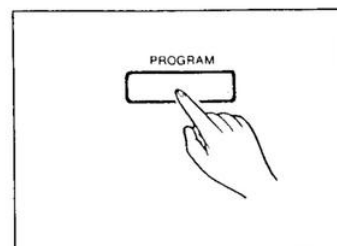

Stiskněte tlačítko PROGRAM a ukončete nastavování.

Indikátor PROGRAM zhasne a displej ukáže běžný čas.

## Kódová tabulka znaků

Vstup	Kód	Vstup	Kód	Vstup	Kód	Vstup	Kód	Vstup	Kód
(NOTE1)	00	)	10	0	20	A	30	K	40
(space)	01	*	11	1	21	B	31	L	41
!	02	+	12	2	22	C	32	M	42
"	03	,	13	3	23	D	33	N	43
#	04	-	14	4	24	E	34	O	44
\$	05	.	15	5	25	F	35	P	45
%	06	/	16	6	26	G	36	Q	46
&	07	:	17	7	27	H	37	R	47
'	08	;	18	8	28	I	38	S	48
(	09	<	19	9	29	J	39	T	49

Vstup	Kód	Vstup	Kód	Vstup	Kód	Vstup	Kód	Vstup	Kód
U	50	a	60	k	70	u	80	-	90
V	51	b	61	l	71	v	81	'	91
W	52	c	62	m	72	w	82	{	92
X	53	d	63	n	73	x	83		93
Y	54	e	64	o	74	y	84	}	94
Z	55	f	65	p	75	z	85		95
=	56	g	66	q	76	[	86	(NOTE 2)	96
>	57	h	67	r	77	¥	87		
?	58	i	68	s	78	]	88		
@	59	j	69	t	79	^	89		

Poznámka 1 (NOTE1): Vložte "00" pro výmaz všech znaků, které jste naprogramovali (úplný výmaz)

Poznámka 2 (NOTE2): Vložte "96" pro výmaz posledního znaku. space: mezera

Do níže uvedené tabulky si můžete zapsat správné kódy Vaši značky.

	5					10					15				
Značka	i	l	r	m	q	V	A	U	I	C	k	Y	D		
Kód	35	08	77	72	60	01	51	30	42	38	32	40	54	01	33
Značka	o	k	S	Y		7	2	2	5	3					
Kód	30	40	42	54	01	27	22	22	75	25					

20 7 1 5 7 0  
27 20 25 30 30



## Programování Vašeho telefonního čísla

1

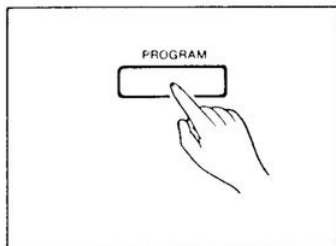

Stiskněte tlačítko PROGRAM.

Indikátor PROGRAM svítí a displej ukazuje "P-\_".

2

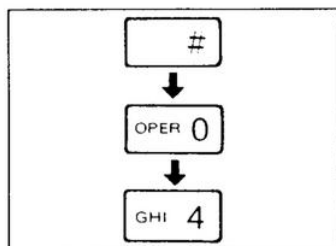

Stiskněte "#", pak stiskněte "04" pro nastavení Vašeho telefonního čísla.

Displej ukazuje "P-F04".

3

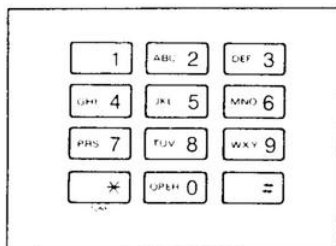

Vložte Vaše telefonní číslo použitím klávesnice pro volbu čísel. Značka může být dlouhá do 20 znaků.

Příklad: Jestliže je telefonní číslo "123 4567", stiskněte "123", "#", a "4567".

"#" vloží mezeru.

4

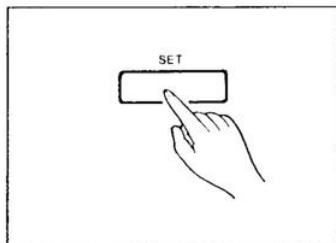

Když jste skončili, stiskněte tlačítko SET pro uložení naprogramovaných hodnot do paměti.

Displej ukáže "P-\_".

5

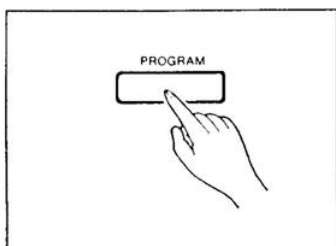

Stiskněte tlačítko PROGRAM a ukončete nastavování.

Indikátor PROGRAM zhasne a displej ukáže běžný čas.

## Programování telefonních čísel pro automatickou volbu

Paměť přístroje Vám umožňuje používat jak jednotlačítkovou volbu čísla (do 10 telefonních čísel), tak rychlou volbu čísla (do 50 telefonních čísel) pro rychlý přístup k telefonním číslům, která nejčastěji voláte.

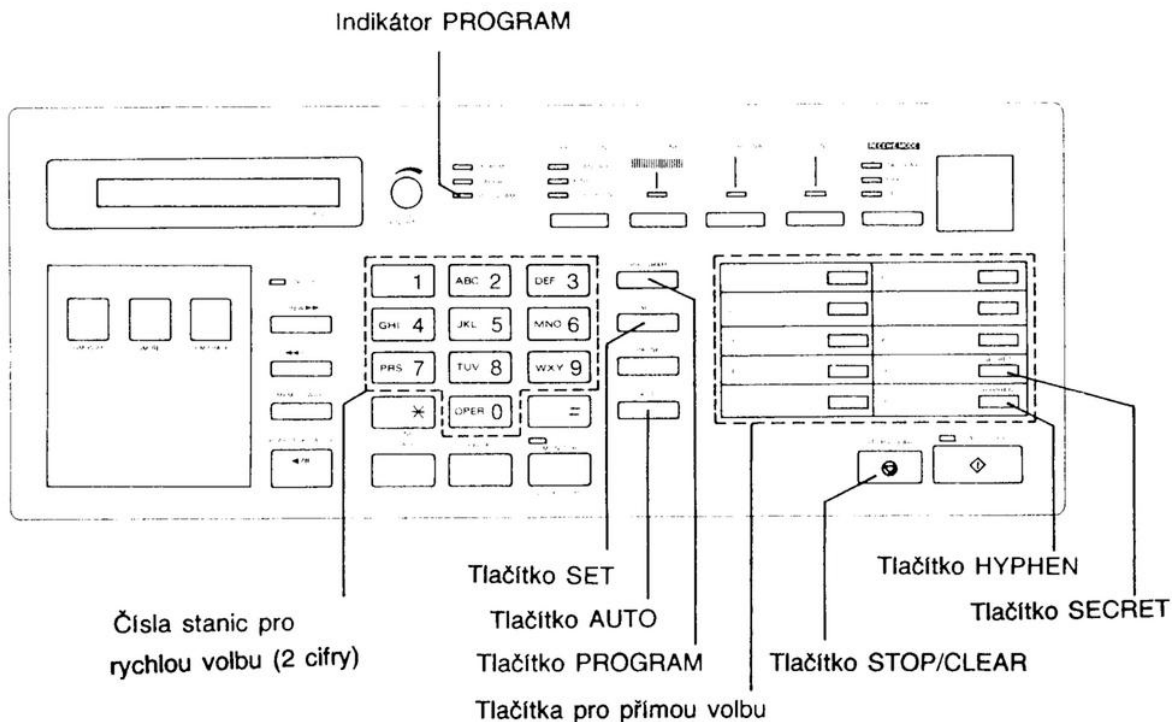

## Zápis karty adresáře

Kryt odstraňte pomocí nástroje se špičatým koncem jako je pero. Zapište jména spojená s tlačítky pro přímou volbu.

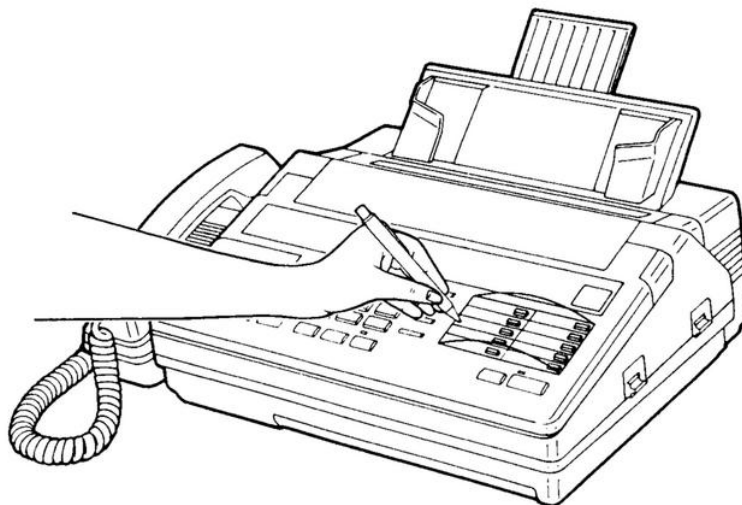

## Programování telefonních čísel pro jednotlačítkovou volbu

Přístroj je vybaven 10 tlačítky pro přímou volbu účastníka včetně tlačítek SECRET a HYPHEN a do každého z nich je možno uložit jedno telefonní číslo. Každé telefonní číslo může být naprogramováno do délky 30 číslic. Přesvědčete se napřed, zda je přepínač režimu volání (DIALING MODE) nastaven na režim TONE nebo PULSE, protože čísla budou uložena v tom režimu, který je nastaven v době programování.

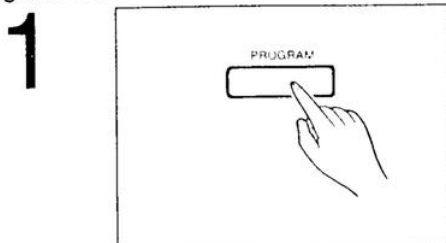

Stiskněte tlačítko PROGRAM.  
Indikátor PROGRAM svítí a displej ukazuje "P\_".

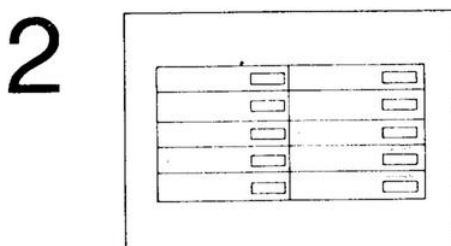

Stiskněte to z tlačítek pro přímou volbu, do kterého chcete uložit telefonní číslo.

(Například, když si vyberete tlačítko 1, displej ukáže "P-d01".)

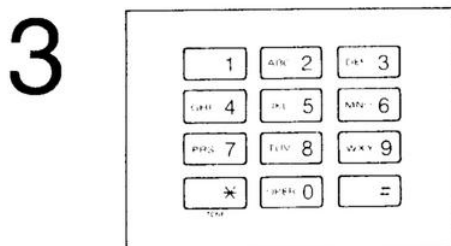

Vložte telefonní číslo použitím klávesnice pro volbu čísel.

Chcete-li vložit do čísla pomlčku, stiskněte při programování tlačítko HYPHEN. Pomlčka se počítá jako 2 cifry .

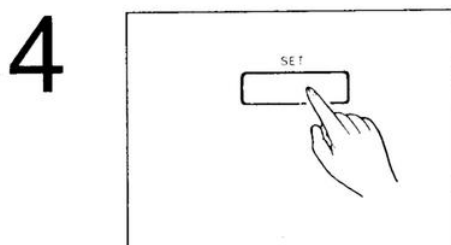

Stiskněte tlačítko SET pro uložení naprogramovaných hodnot do paměti.

Pro naprogramování dalších telefonních čísel opakujte kroky 2 až 4.

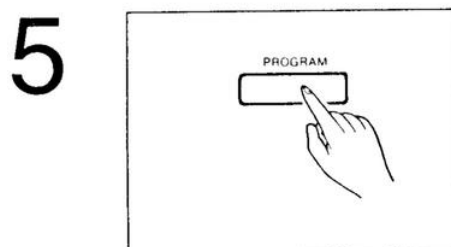

Po naprogramování všech čísel stiskněte tlačítko PROGRAM a ukončete nastavování.

Indikátor PROGRAM zhasne a displej ukáže běžný čas.

### Poznámka:

- Chybu při programování opravíte tak, že stisknete tlačítko STOP/CLEAR a opakujete od kroku 2. Seznam uložených telefonních čísel vytisknete tak, že stisknete tlačítko PROGRAM, "\*" a "41" a pak stisknete tlačítko START/COPY.

## Programování telefonních čísel pro rychlou volbu

Přístroj je vybaven 50 paměťmi stanic a do každé z nich je možno uložit jedno telefonní číslo. Každé telefonní číslo může být naprogramováno do délky 30 číslic. Přesvědčete se napřed, zda je přepínač režimu volání (DIALING MODE) nastaven na režim TONE nebo PULSE, protože čísla budou uložena v tom režimu, který je nastaven v době programování.

1

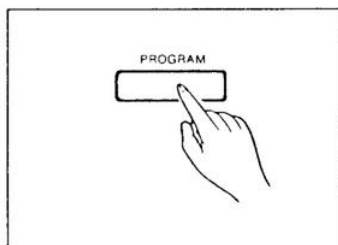

Stiskněte tlačítko PROGRAM.

Indikátor PROGRAM svítí a displej ukazuje "P-\_".

2

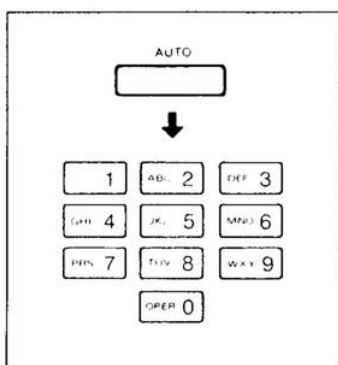

Stiskněte tlačítko AUTO, pak vložte dvouciferné číslo paměti pro rychlou volbu (od 00 do 49) použitím klávesnice pro volbu čísel.

3

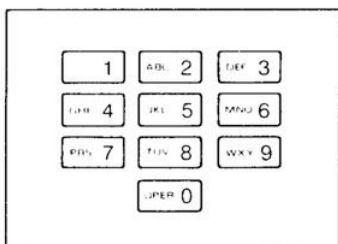

Vložte telefonní číslo použitím klávesnice pro volbu čísel.

Chcete-li vložit do čísla pomlčku, stiskněte při programování tlačítko HYPHEN. Pomlčka se počítá jako 2 cifry .

4

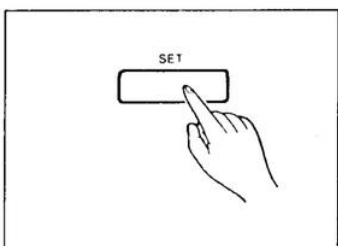

Stiskněte tlačítko SET pro uložení naprogramovaných hodnot do paměti.

Pro naprogramování dalších telefonních čísel opakujte kroky 2 až 4.

5

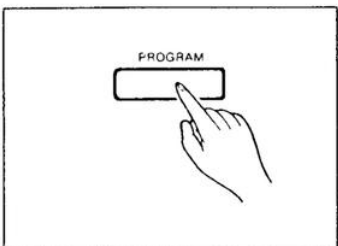

Po naprogramování všech čísel stiskněte tlačítko PROGRAM a ukončete nastavování.

Indikátor PROGRAM zhasne a displej ukáže běžný čas.

### Poznámka:

- Chybu při programování opravíte tak, že stisknete tlačítko STOP/CLEAR a opakujete od kroku 2. Seznam uložených telefonních čísel vytisknete tak, že stisknete tlačítko PROGRAM, "\*" a "41" a pak stisknete tlačítko START/COPY.

## Programování tajných telefonních čísel

Tato funkce je užitečná pro udržení všech nebo části telefonních čísel v tajnosti. Když vytisknete seznam uložených čísel, tato čísla nebudou vytištěna.

1

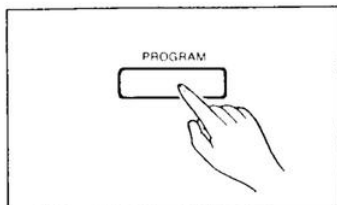

Stiskněte tlačítko PROGRAM.

Indikátor PROGRAM svítí a displej ukazuje "P\_".

2

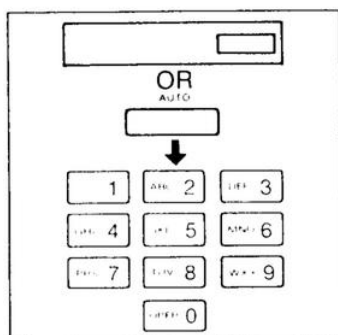

Stiskněte jedno z tlačítek pro přímou volbu.

NEBO

Stiskněte tlačítko AUTO, pak vložte dvouciferné číslo paměti pro rychlou volbu (od 00 do 49).

3

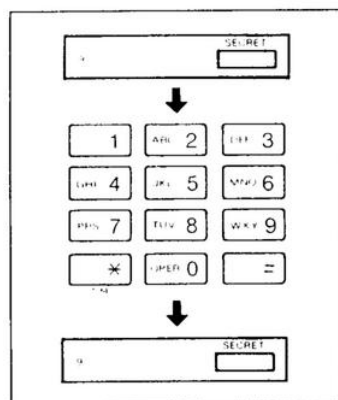

Stiskněte tlačítko SECRET a vložte telefonní číslo, pak stiskněte tlačítko SECRET znovu. Stlačení tlačítka SECRET se počítá jako 2 cifry.

4

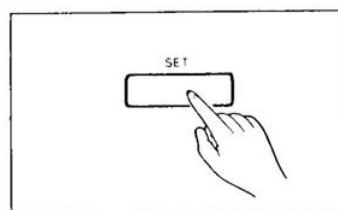

Stiskněte tlačítko SET pro uložení naprogramovaných hodnot do paměti.

5

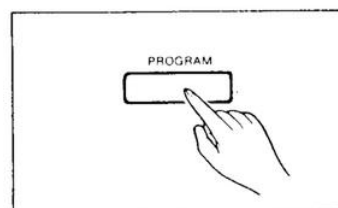

Stiskněte tlačítko PROGRAM a ukončete nastavování.

Indikátor PROGRAM zhasne a displej ukáže běžný čas.

### Poznámka:

- Chybu při programování opravíte tak, že stisknete tlačítko STOP/CLEAR a opakujete od kroku 2.

## Vymazání telefonního čísla

Když si přejete vymazat telefonní číslo, které bylo naprogramováno do paměti, postupujte podle níže uvedených kroků.

1

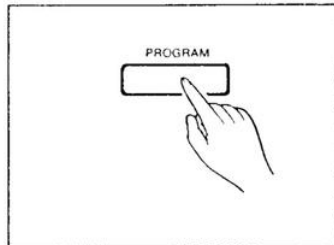

Stiskněte tlačítko PROGRAM.

Indikátor PROGRAM svítí a displej ukazuje "P-".

2

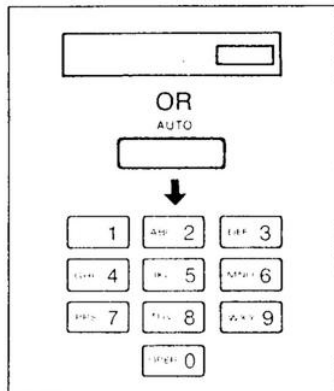

Stiskněte jedno z tlačítek pro přímou volbu.

NEBO

Stiskněte tlačítko AUTO, pak vložte dvouciferné číslo paměti pro rychlou volbu (od 00 do 49).

3

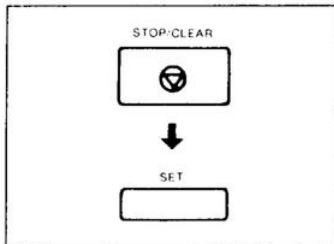

Stiskněte tlačítko STOP/CLEAR, pak stiskněte tlačítko SET.

Číslo bude nyní vymazáno. Chcete-li vymazat více jak jedno číslo, opakujte postup od bodu 2.

4

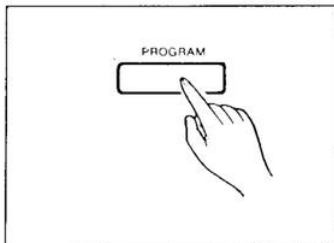

Stiskněte tlačítko PROGRAM a ukončete práci.

Indikátor PROGRAM zhasne a displej ukáže běžný čas.